



CENTRO DE HERRAJES
PARA VIDRIO Y ALUMINIO

CATÁLOGO GENERAL



ADHESIVO LOCTITE

El Adhesivo 312 Loctite, resiste agua, lubricantes y otros solventes. Debe utilizarse con el Activador NF de Loctite. Une acero, aluminio, cerámica, vidrio, maderas duras y algunos plásticos.

ANCLA DE NYLON PARA CUPRUM DE 1-1/2"



DESLIZADOR NYLON PARA SERIE 4330 CONESA

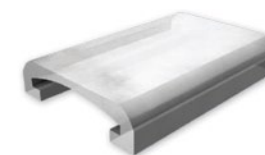

ACEITE AFLOJATODO SURTEK

- 110 ML
- 235 ML
- 400 ML



Gran capacidad de penetración para lubricar mecanismos atorados y enmohecidos por su antigüedad. Limpia y remueve manchas realizadas por moho y humedad. Protege formando una capa cerosa y previene el óxido y el enmohecimiento.

ARCO TUBULAR SURTEK



ARCO AJUSTABLE SURTEK



ACEITE AFLOJATODO WD-40

- 155 ML
- 226 ML
- 311 ML



AVELLANADOR 5 GAVILANES

Permite trabajar con tornillos de cabeza plana cónicos.

Gran rendimiento en operaciones de achafanado, avellanado y rebabeo.

Zanco hexagonal de 1/4".

Medida 1/2", 82°



AVELLANADOR WELDON



Avellanador de aluminio, fabricado de carburo de tungsteno.
Entrada 1/4", 82°
Rango de corte: 3/16 a 17/32"



BALANCÍN



Balancín p/ventana guillotina 16", 18", 20", 24", 28" y 30". Seguro separado.

Resisten un máximo de 13.5 kg por par en la ventana.

R= Red tip (punta roja) 1 kg= 2.20 lbs. R= Vueltas de tensión del balancín.

Ejemplo: Largo del tubo 24". R= Punta roja. 4R= 4 vueltas de tensión en un balancín. 7= 7 lbs por par (3.18 kgs. por par)

Peso por pares (libras)	Peso por pares (kgs)	Largo de tubo					
		16" R	18" R	20" R	24" R	28" R	30" R
4	.81						
5	2.27						
6	2.72	3R	3R				
7	3.18	3R	4R		4R		
8	3.63	4R	5R	3R	4R		
9	4.08	5R	5R	4R	5R		
10	4.54	5R	6R	4R	5R	3R	4R
11	4.99	6R	6R	5R	6R	4R	5R
12	5.44	6R	7R	5R	6R	5R	5R
13	5.90	7R	7R	6R	7R	5R	6R
14	6.35	8R	8R	6R	7R	6R	6R
15	6.80	8R	9R	7R	8R	6R	7R
16	7.26	9R	10R	7R	9R	7R	7R
17	7.71	9R		8R	9R	7R	8R
18	8.17			8R	10R	8R	8R
19	8.62			9R	10R	8R	9R
20	9.07			9R	11R	9R	9R
21	9.53			9R	12R	10R	10R
22	9.98					10R	11R

BARRA ANTIPÁNICO HORIZONTAL C/CHAPA 1.20 MTS.



El producto cuenta con 1 año de garantía contra cualquier fabricación. Barra antipánico para puertas de aluminio, de emergencia o antipánico. Con barra accionadora de 1.20 Mts. de Aluminio para puerta sencilla. Incluye cilindro y llave

Tipo: Derecha o Izquierda. Colores: Gris, Café y Blanco.

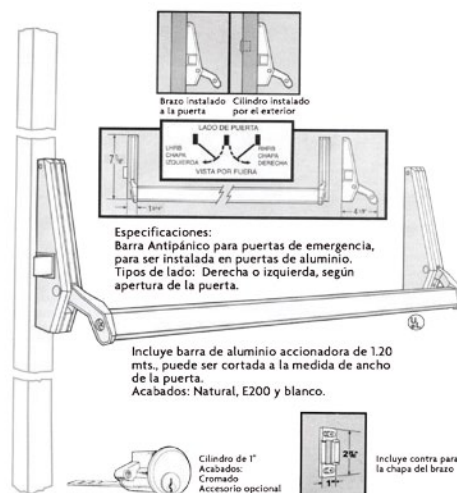

BARRA ANTIPÁNICO VERTICAL C/CHAPA 1.20 MTS

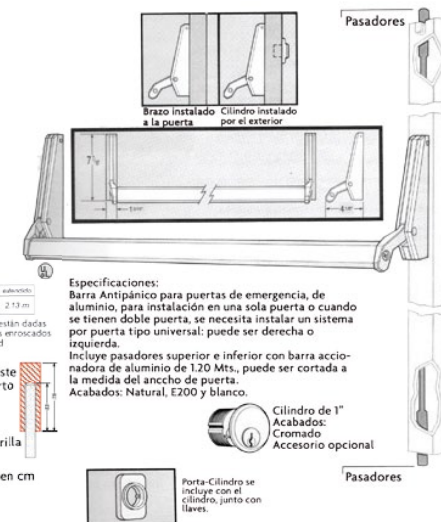
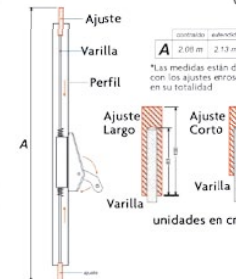

BARRA ANTIPÁNICO INOX. UNIVERSAL C/CILINDRO Y PASADORES

Satín



BARRA ANTIPÁNICO INOX. UNIVERSAL SENCILLA CON CILINDRO

Satín



El producto cuenta con 1 año de garantía contra cualquier fabricación. Barra antipánico para puertas de aluminio, de emergencia o antipánico. Con barra accionadora de 1.20 Mts. de Aluminio para puerta doble. Incluye pasadores de metal superior e inferior. (Instalar un sistema por hoja o por puerta). Incluye cilindro y llave Tipo: Universal, puede Derecha o Izquierda. Colores: Gris, Café y Blanco.

BARRA DE BASTÓN 0.90 / 1.00 / 1.20 MTS

Natural Oro Bronce E200 E400 Pintura



BARRA DE BASTÓN ESTRIADA 1.20 MTS

Natural E200 E400 Pintura

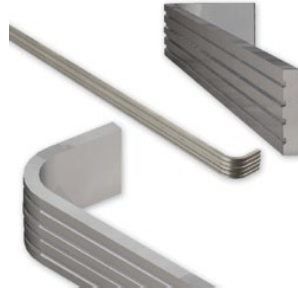

BISAGRA DE LIBRO DE ALUMINIO 3 X 3

Natural Oro Bronce E200 E400 Pintura



BISAGRA DE PIANO DE ALUMINIO 1.90MTS 1" DE ANCHO

Natural Oro Bronce E200 E400 Pintura



BARRA DE EMPUJE SIN PLACA 1.00 / 1.20 MTS

Natural Oro Bronce E200 E400 Pintura

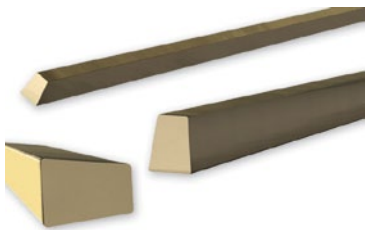

PLACA DE ALUMINIO PRA BARRA DE EMPUJE DE 50 CM DE LARGO

Natural Oro Bronce E200 E400 Pintura



BISAGRA P/VENTANA DE PROYECCIÓN BATIENTE SERIE-35

Natural Oro Bronce E200 E400 Pintura



BISAGRA P/PUERTA BATIENTE EUROVENT SERIE-70

GRIS CAFE NEGRO PINTURA



BARRA DE PLOMO PARA CALZAR VIDRIO



BRAZO FRICCIONANTE DE ACENO INOXIDABLE 12"

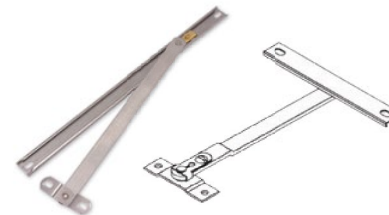

BISAGRA HIDRÁULICA



MARCAS



BISAGRAS Y MAGNETOS SENCILLO P/VIDRIO 6MM

Cromado Blanco Negro Hueso Dorado



BISAGRAS Y MAGNETOS DOBLE P/VIDRIO 6MM

Cromado Blanco Negro Hueso Dorado



BISAGRA P/VIDRIO 6MM P/VITRINA

Satinado

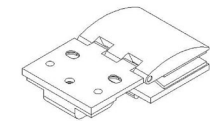
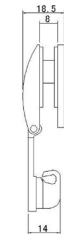
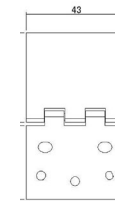

MEDIDAS EN MM

BISAGRA MURO-VIDRIO P/VIDRIO 6MM

Satinado Cromado



BISAGRA MURO-VIDRIO DESFASADA P/VIDRIO 6MM

Satinado Cromado

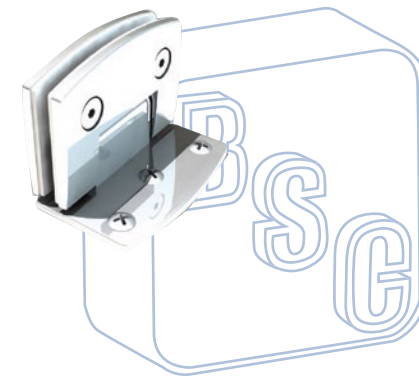

**BISAGRA VIDRIO-VIDRIO 180°
P/VIDRIO 6MM**

Satinado Cromado



**BISAGRA VIDRIO-VIDRIO 135°
P/VIDRIO 6MM**

Satinado Cromado



**BISAGRA MURO-VIDRIO DESFASADA
P/VIDRIO DE 8 A 12MM**

Satinado Cromado



**BISAGRA VIDRIO-VIDRIO 180°
P/VIDRIO DE 8 A 12MM**

Satinado Cromado



**BISAGRA VIDRIO-VIDRIO 90°
P/VIDRIO 6MM**

Satinado Cromado



**BISAGRA PIVOTANTE
P/VIDRIO DE 8 A 12MM**

Satinado Cromado



**BISAGRA VIDRIO-VIDRIO 135°
P/VIDRIO DE 8 A 12MM**

Satinado Cromado

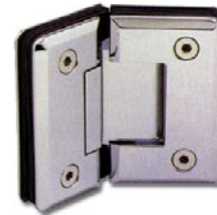

**BISAGRA VIDRIO-VIDRIO 90°
P/VIDRIO DE 8 A 12MM**

Satinado Cromado



**BISAGRA VIDRIO-VIDRIO 180°
MOD. 1031**

Satinado Cromado

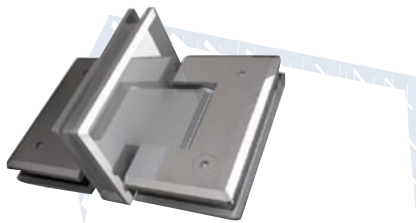

**BISAGRA MURO-VIDRIO
P/VIDRIO DE 8 A 12MM**

Satinado Cromado



-Bisagra con parte fija para ser instalado en un cristal fijo con dos puertas.
-Para vidrio de 8 a 12MM

BRAZO TELESCÓPICO PARA LINEA EUROVENT TIPO GN-179

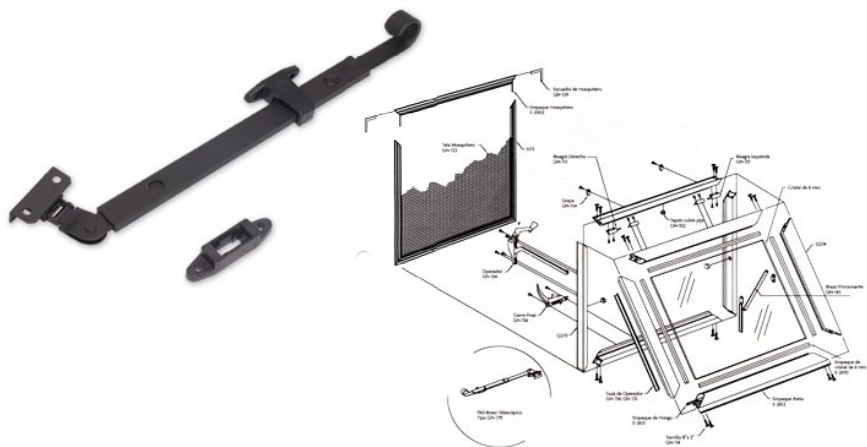

BRAZO DE PROYECCIÓN ECERO INOXIDABLE 6", 8", 12", 16", 20" Y 24"

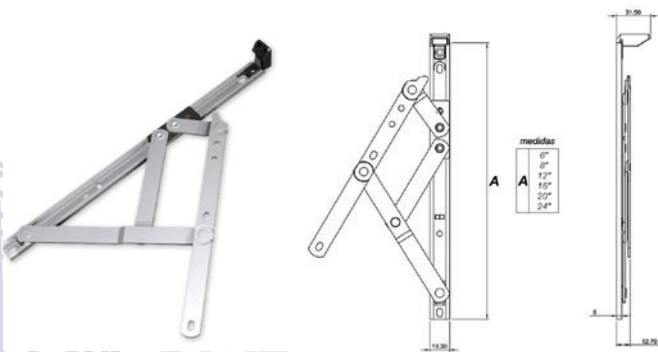

Tamaño	6" (150 mm)	8" (200 mm)	12" (300 mm)	16" (400 mm)	20" (500 mm)	24" (600 mm)
Ventana	Proyección	Proyección	Proyección	Proyección	Proyección	Proyección
Max. Alto	1000 mm	1200 mm	1200 mm	1200 mm	1200 mm	1200 mm
Max. Ancho	300 mm	300 mm	600 mm	750 mm	900 mm	1500 mm
Max. Peso	10 kg	10 kg	21 kg	22 kg	24 kg	35 kg
Angulo	50°	62°	64°	51°	51°	42°

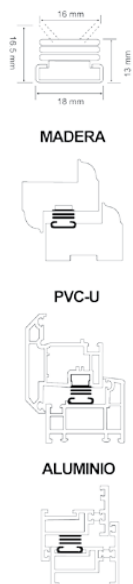

BROCA ALTA VELOCIDAD

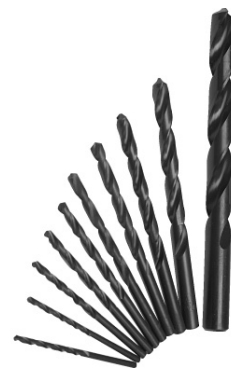

1/16"	19/64"
5/64"	5/16"
3/32"	21/64"
7/64"	11/32"
1/8"	23/64"
9/64"	3/8"
5/32"	25/64"
11/64"	13/32"
3/16"	27/64"
13/64"	7/16"
7/32"	28/64"
15/64"	15/32"
1/4"	31/64"
17/64"	1/2"
9/32"	

BROCA PARA CONCRETO PUNTA DORADA

1/4 X 4" Y 1/4 X 6"



BROCA PARA CONCRETO SDS PLUS

1/4 X 4", 1/4 X 6" Y 1/4 X 12"



Zanco de sujeción SDS (+105).



Punta de carburo de tungsteno.

Placa de carburo extraduro con "zapatillas".

Cuerpo fresado en S.

Aristas desbarbadas para evitar rebabas.



SDS PLUS



Placa de carburo de afilado positivo.



BROCA PARA VIDRIO Y AZULEJOS PUNTA DE FLECHA

Cabeza de Carburo de Tugsteno.
Punta de Flecha para una mejor perforación.



BROCA DIAMANTADAS DE 3 A 130 MM



CADENA DE ESLABON PARA ESPEJO



CADENA DE BOLITA PARA OPERADOR



BRIDAS DE LÁMINA PARA TUBO DE 1" GALVANIZADA Y DE PLÁSTICO

Plástico: negro Metal: galvanizado



BROCHE DE CAMARON

Gris Negro Blanco



SEGURO PARA CADENA DE 4.5MM



BÚTILO

Diseñada especialmente para ser usada con el adhesivo estructural de uretano facilitando el proceso de instalación de vidrios, permitiendo mantener un control sobre la posición y presión ejercidas sobre los vidrios antes de instalarlos definitivamente.

- Excelente adhesión a temperaturas variables
- Su composición agresiva permite adhesión inmediata
- Excelente resistencia al agua
- Color: Negro
- Rollo de 4.6 metros

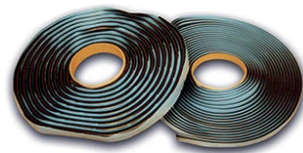

CANCEL DE BAÑO CORREDIZO CURVO

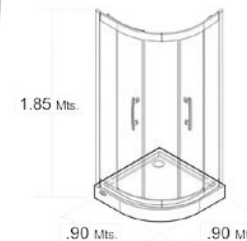

1300 Cancel de baño Reynosa, corredizo curvo. Incluye:
 Perfil de aluminio superior e inferior.
 De perfiles laterales
 4 Cristales templados de 6 mm. (2 son curvos).
 2 Jaladeras acabado metálico.
 8 Carretillas
 Topes
 4 Perfiles de policarbonato con aleta.
 2 Perfiles de policarbonato con magneto.

CANCEL DE BAÑO PARA VIDRIO DE 6MM SIN BARRENOS

Cancel de baño rio bravo doble corredizo para vidrio templado de 6 mm
 Incluye un kit completo para su facil instalacion
 Riel superior
 Riel inferior
 Perfiles laterales
 Carretillas sin barreno, topes, jaladeras y accesorios
 Medidas: 1.20 Ancho x 2.00 Alto mts
 1.50 Ancho x 2.00 Alto mts 2.00 Ancho x 2.00 Alto mts



Cancel de baño, corredizo recto. Incluye:
 Perfil de aluminio superior e inferior.
 2 perfiles laterales
 4 Carretillas para cristal de 6 mm. (sin necesidad de perforación).
 2 Jaladeras-Botón de aluminio
 Topes
 Guía de piso.
 Perfil de PVC rígido para riel inferior.

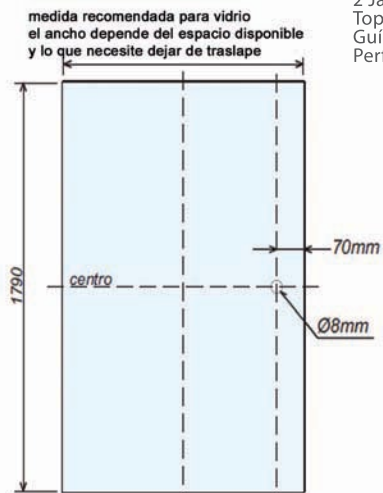

CARRETILLAS



FACIL INSTALACION

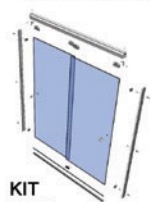

KIT PARA INSTALACION



RIEL INFERIOR CON DESAGÜE

CANCELV DE BAÑO EN ESCUADRA

Cancel para baño corredizo en escuadra a 90°. Para cristal de 6 mm. Estructura de aluminio extruido, páneces de cristal templado, jaladeras con acabado cromado, kit completo para instalar. Medidas: 1.85 (altura) x 0.90 x 0.90 mts.
blanco satinado

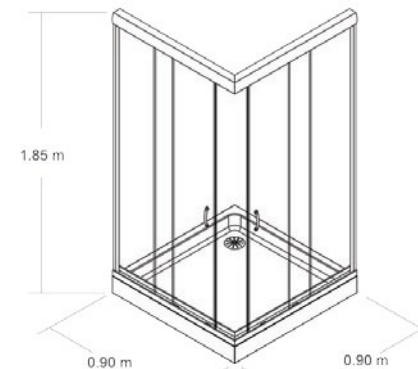

1302 Cancel de baño Matamoros corredizo recto en escuadra a 90 grados. Incluye:
 Perfil de aluminio superior e inferior.
 2 perfiles laterales.
 4 Cristales templados de 6 mm. (2 fijos y 2 corredizos).
 2 Jaladeras acabado cromado.
 8 Carretillas.
 Topes
 4 Perfiles de policarbonato con aleta.
 2 Perfiles de policarbonato con magneto.

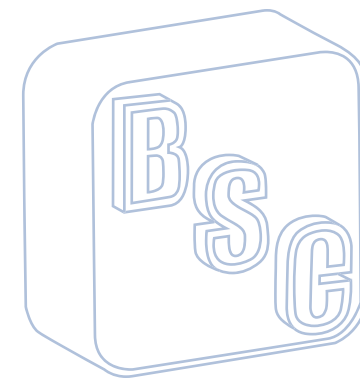

**CARRETILLA AJUSTABLE ZAMAK.
BALERO DE NYLON DE 1 1/4"**

Soporte maximo: 25kgs



**CARRETILLA AJUSTABLE ZAMAK.
BALERO DE ACERO DE 1 1/4"**

Soporte maximo: 40 kgs

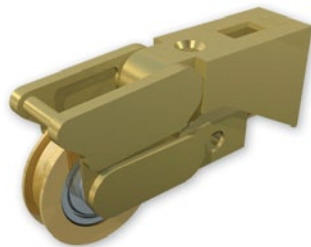

**CARRETILLA LATONADA PARA VENTANA
CON BALERO DE NYLON DE 1 1/2"**

Para corrediza de 3" cuprum. Soporte 25kgs



**CARRETILLA LATONADA PARA VENTANA
CON BALERO DE NYLON DE 1 1/4"**

Para corrediza de 3" cuprum. Soporte 25kgs

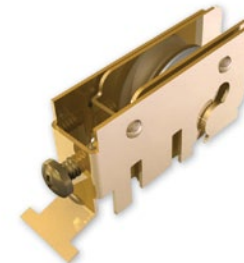

**CARRETILLA PARA CANCEL DE BAÑO
OVAL/PLANA TIPO "L"**



**CARRETILLA PARA CANCEL DE BAÑO
PLANA TIPO "L" CAJA BAJA**



**CARRETILLA LATONADA TANDEM
DOBLE BALERO DE NYLON DE 1 1/2"**

Para corrediza de 3" cuprum. Soporte 50kgs



**CARRETILLA LATONADA TANDEM
DOBLE BALERO DE NYLON DE 1 1/4"**

Para corrediza de 3" cuprum. Soporte 50kgs



**CARRETILLA PARA CANCEL DE BAÑO
TIPO "T"**

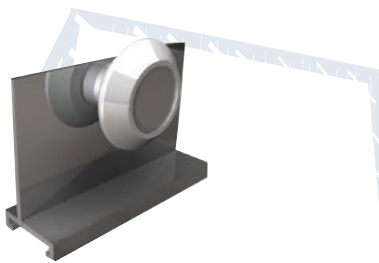

**CARRETILLA PARA VITRINA DE CUERPO
DE NYLON**



**CARRETILLA PARA MOSQUITERO
BALERO IMPORTADO**



**CARRETILLA PARA MOSQUITERO
RODAJA DE NYLON**



CARRETILLA PARA MOSQUITERO CORRERIZO PERFIL 6533 CUPRUM 2"



CARRETILLA PARA MOSQUITERO CORRERIZO PERFIL 7825 CUPRUM 2"



CARRETILLA GORRA DE NAPOLEON



CARRETILLA PARA MOSQUITERO TIPO ESPAÑOLA



CARRETILLA PARA MOSQUITERO CON FLEJE APARTE



CARRETILLA PARA 3" NEGRA



CARRETILLA DE 1 1/2" SENCILLA



CARRETILLA DE 1 1/2" DOBLE BALERO



CARRETILLA PARA 3" DE CUERPO DE ALUMINIO

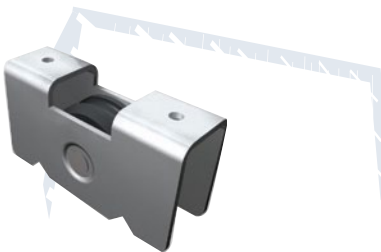

CARRETILLA PARA 3" TANDEM NEGRA



CARRETILLA LINEA DE 2" CUERPO DE NYLON ZOCLO ALTO



CARRETILLA LINEA DE 3" CUERPO DE NYLON



CARRETILLA LINEA DE 2" CUERPO DE NYLON ZOCLO BAJO



CARRETILLA LIGHT LINEA DE 1 1/2" CUERPO DE ALUMINIO

Rodaja de acero o rodaja de nylon.



CARRETILLA CUATRO RODAJAS PARA CLOSET RIEL GLEIROL



CARRETILLA CUATRO BALEROS DE BALANCIN



CARRETILLA LIGHT LINEA DE 1 1/2" CUERPO DE NYLON RODAJA DE ACERO



CARRETILLA AJUSTABLE TIPO GN-123 SERIE 70 Y 100 EUROVENT CUPRUM



CARRETILLA CUATRO BALEROS RODAJA CHICA



CARRETILLA CUATRO BALEROS RODAJA GRANDE

Rodaja de acero o rodaja de nylon.



CARRETILLA PARA VITRINA RODAJA DE ACERO

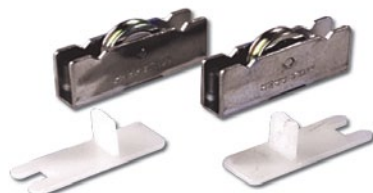

CARRETILLA GORRA DE NAPOLEON RODAJA CHICA Y GRANDE

Balero de acero.



CARRUCHA DE MADERA PARA ENTELAR CON RODAJA DE ACERO



CARRUCHA DE PLÁSTICO PARA ENTELAR



CHAPA TIPO ADAMS-RITE P/LINEA DE 3" DE GANCHO

Natural E200 E400 Blanco Hueso Beige Champagne



CHAPA TIPO ADAMS-RITE P/LINEA DE 3" DE PALETA

Natural E200 E400 Blanco Hueso Beige Champagne



CERIUL FRANCES PARA PULIR VIDRIOS



CHAPETÓN DE LAMINA PARA ESPEJO



CHAPA P/LINEA DE 3" ANGOSTA TIPO TETRALLAVE DE GANCHO

Natural E200 E400 Blanco Hueso Beige Champagne



CHAPA P/LINEA DE 3" ANGOSTA TIPO TETRALLAVE DE PALETA

Natural E200 E400 Blanco Hueso Beige Champagne



COLGADERAS



CHAPA CIEGA SIN MANIJAS

Natural E200 E400 Blanco Hueso Beige
Champagne Oro Satinado



CHAPA DOBLE MANIJA

Natural E200 E400 Blanco Hueso Beige
Champagne Oro Satinado



CHAPA DOBLE MANIJA LLAVE-MARIPOSA

Natural E200 E400 Blanco Hueso Beige
Champagne Oro Satinado



CHAPA JALADERA-MANIJA LLAVE-LLAVE

Natural E200 E400 Blanco Hueso Beige
Champagne Oro Satinado



CHAPA P/PUERTA MOSQUITERO

Natural E200 E400 Blanco

Chapa para puertas ligeras o de mosquitero, como complemento del cierrapuerta neumático, con seguro, perilla y manija.



CHAPA DOBLE MANIJA TIPO EUROPEO. CUERPO ACENO INOX

Natural E200 Negro Blanco Satinado



- Cerradura tipo europea para puertas en línea de aluminio Tradicional, Europea o Española.
- Cuerpos y componentes de Aceno Inoxidable.
- Cilindros y llaves de alta seguridad.
- Manijas separadas con diseño moderno y funcional.
- Tapas para cilindros.
- Placas para instalacion de cuerpo.
- Se puede convertir facilmente a Derecha o Izquierda.

CHAPA PARA VITRINA PARA CORREDIZA DE 6MM



CHAPA PARA VITRINA PARA PUERTA BATIENTE



CERRADURA PARA VITRINA Y PUERTA DE TRASLAPE



CERRADURA PARA MUEBLES DE CERROJO TIPO BOTÓN



CHAPA TIPO PALETA P/LOCKER

Cilindro de 16mm y 25mm de largo.



CHAPA TIPO GANCHO P/LOCKER

Cilindro de 16mm y 25mm de largo.

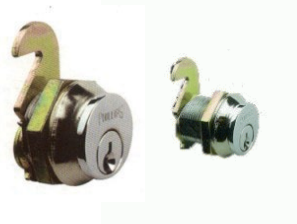

CHAPA MAROATA P/VIDRIO DE 8 A 10MM

Satinado



- Para puertas batientes y corredizas.
- No necesita resaque.
- Chapa y contra se venden por separado.

CHAPA ZAMORA P/VIDRIO DE 8 A 12MM

Satinado



- Tapas en Acero Inoxidable
- No necesita resaque
- Chapa y contra se venden por separado

CHAPA XCARET CON LLAVE SIN RESAQUE P/VIDRIO 9MM

Satinado



SEGURO XCARET DE PERILLA SIN RESAQUE P/VIDRIO 9MM

Satinado Cromado



CHAPA SINALOA P/VIDRIO DE 8 A 12MM

Satinado Cromado



- No necesita resaque.

CHAPA PUERTO ESCONDIDO P/VIDRIO DE 8 A 12MM

Satinado Cromado



CONTRA RECIBIDOR PARA SEGURO Y CHAPA XCARET

Satinado Cromado



CHAPA LORETO DOBLE MANIJA CILINDRO LLAVE/MARIPOSA

Satinado



- Cilindro llave /mariposa para vidrio templado.
- El pestillo se puede invertir para convertir la chapa en derecha o izquierda.

CHAPA PUERTO MADERO P/CRISTAL DE 8 A 12MM

Satinado



CHAPA CURVA MOD.1172 P/VIDRIO DE 8 A 10MM

Satinado



-Chapa a piso para batientes de vidrio.

CHAPA LINEA TAPALPA P/VIDRIO DE 9 A 12MM

Satinado Cromado



Incluye contrachapa.

CHAPA DE BARRA

Llave tetra y Llave normal



CHAPA INSTALA FACIL

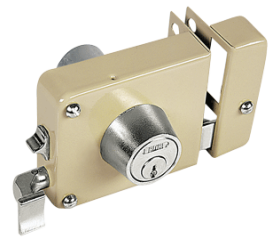

CONTRA ELECTRICA



Contra eléctrica para chapa se puede conectar a un switch o interfono para enviar señal de apertura. Se conecta para 12 Voltios.

CHAPA ELECTROMAGNÉTICA



-Corriente directa, eliminador no incluido puede utilizar el (123401200).
-Soporta 600 lbs(300kg) de presión 12/24V.
-Fuerza de cerrado: hasta 300 kgs. de presión.

CIERRAPUERTA PARA MOSQUITERO

Natural E200 E400



CIERRAPUERTA HERRALUM

Natural E200 Blanco



-Garantía hasta por 500,000 ciclos.
-1 Año contra cualquier defecto de fabricación.
- Regulable para puertas de 45 a 65 kg de peso.

CIERRAPUERTA RYOBI MODELO 7002

Natural E200 Blanco



-Garantía hasta por 1,000,000 de ciclos.
-1 Año contra cualquier defecto de fabricación.
- Para puertas de 45 kgs.
-Doble válvula para regular la velocidad de cierre y presión

CIERRAPUERTA TECNO FUERZA 2

Natural E200 Blanco



-Fabricado en aluminio alta resistencia.
-Puede instalarse en 4 diferentes posiciones.
- Capacidad de 25 a 45kg de peso.
- Válvulas separadas de cierre para ajuste de velocidad.
-2 años de garantía.

CIERRAPUERTA HERRALUM

Natural E200 Blanco



-Fabricado en aluminio alta resistencia.
-Puede instalarse en 4 diferentes posiciones.
- Capacidad de 45 a 65 kg de peso.
- Válvulas separadas de cierre para ajuste de velocidad.
-2 años de garantía.

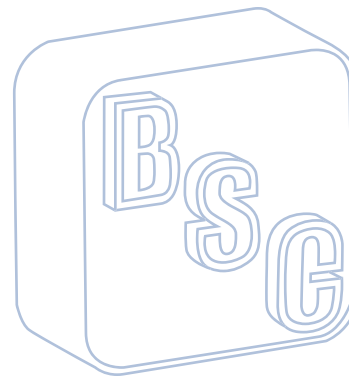

CIERRE FINAL

Gris Blanco Negro Beige Champagne Hueso



JALADERA P/VENTANA PROYECCIÓN TIPO EUROPEA

Negro Blanco Gris Satinado



JALADERA P/VENTANA PROYECCIÓN UNIVERSAL

Natural E200 E400 Blanco



JALADERA P/VENTANA PROYECCIÓN MOD 2024

Natural E200 E400 Blanco



CINTA CANELA Y TRANSPARENTE

50 Mts. y 150Mts.



- Fabricada con respaldo de polipropileno biorientado que ofrece gran resistencia a la tensión en dos direcciones, a lo largo y ancho.
- Adhesivo tipo HOT MELT, con mayor poder adherente en superficies porosas. Excelente para empaques, cerrado y sellado de cajas de cartón.
- Espesor de 0.045mm.
- Empaque de 6 piezas.

CINTA ESTRUCTURAL

Blanco Negro Longitud: 10Mts.



- 1/16 x 1/2
- 1/8 x 1/2
- 1/8 x 3/4
- 1/4 x 3/8
- 1/4 x 1/2
- 1/4 x 3/4
- 1/2 x 1/2

- Adhesivos ambas caras para aplicaciones que requieren sello en superficies irregulares, flexibles y conformables.
- Ideal para fijación temporal de láminas de policarbonato ya que por su adhesivo no lo ataca.

CINTA ADHESIVA VHB TRANSPARENTE

Natural E200 E400 Blanco



- 0.020X1/2
- 0.020X3/4

Con protector de film de polietileno, adecuada para gran número de aplicaciones industriales de pegado y unión especialmente de substratos transparentes donde se quiera evitar la visión de la junta

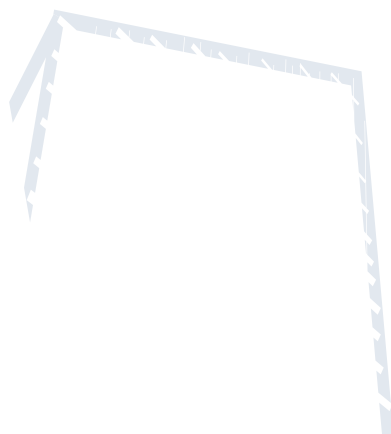

CINTA DUO VENT

Tamaños: 1/4 X 1/2, 1/4 X 1/4, 1/4 X 3/16 Longitud: 20Mts

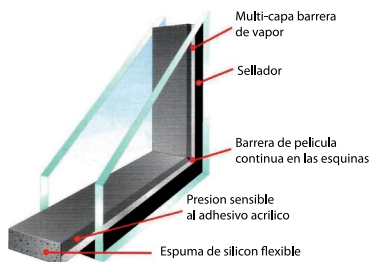

Cinta Súper Spacer, el más sencillo y durable sistema para fabricar Doble ó triple Vidrio de Aislamiento, disponible en diferentes tamaños.

CINTA MASKING

1/2", 3/4", 1", 1 1/2"



- Para usarse en operaciones de enmascarado temporal en trabajos de pintura en general.
- Resistencia a la humedad, solventes y pinturas.
- 50 mts de largo.



CLIPO MEDIA LUNA

Para vidrio de 6 a 12mm



CLIPO HERRALUM 1060 P/GROSOR DE 6 A 22MM

Cromado Satinado Blanco Negro

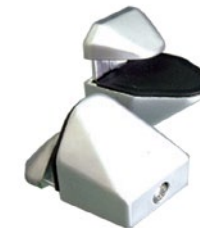

CLIPO PELICANO PUNTA PERULA

Cromo Niquel

- Para vidrios de 6 a 22MM
- 4 Tamaños: 25, 30, 35 y 40kg

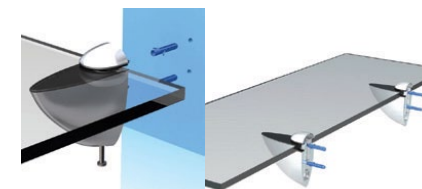

CONECTOR P/ESPEJOS SIN BARRENOS P/VIDRIO DE 3 A 6MM

Cromado Satinado



CONECTOR SOPORTE P/FIJACIÓN VIDRIO-MURO TIPO 1130

Satinado



TAMAÑO
● 32 X 50mm largo

CONECTOR SOPORTE P/FIJACIÓN VIDRIO-MURO

Satinado



TAMAÑOS

- 19 X 25mm
- 19 X 50mm
- 25 X 25mm
- 25 X 50mm

CONECTOR GRAPA VALLARTA P/VIDRIO DE 6 A 10MM BASE PLANA

Cromado Satinado



No requiere de resaque para instalación, queda con holgura.

CONECTOR GRAPA BASE CURVA P/VIDRIO 6 A 10MM

Cromado Satinado



No requiere de resaque para instalación.

CONECTOR PAIPID MURO-VIDRIO 1 TORNILLO DE FIJACIÓN

Cromado Satinado



CONECTOR PAIPID MURO-VIDRIO 2 TORNILLOS DE FIJACIÓN

Cromado Satinado



CONECTOR ELE DE ALUMINIO P/VIDRIO 6MM

Natural Oro E-200 E-400 Bronce Blanco



CONECTOR TEE DE ALUMINIO P/VIDRIO 6MM

Natural Oro E-200 E-400 Bronce Blanco

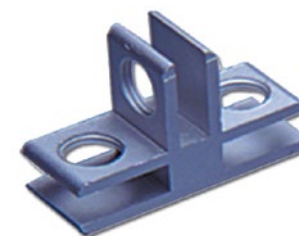

CONECTOR GRAPA VALLARTA P/VIDRIO 6MM

Cromado Satinado



No requiere de resaque para instalación, queda con holgura.

CONECTOR GRAPA VALLARTA P/VIDRIO 6 A 9MM

Cromado Satinado



No requiere de resaque para instalación, queda con holgura.

CONECTOR CRUZ DE ALUMINIO P/VIDRIO DE 6MM

Natural Oro E-200 E-400 Bronce Blanco



OPRESOR DE NYLON P/CONECTOR DE ALUMINIO

Gris Negro



CONECTOR ELE PARA 10MM

Cromado Satinado



CONECTOR TEE PARA 10MM

Cromado Satinado



CONECTOR CRUZ PARA 10MM

Cromado Satinado



CONECTOR "Y" PARA 10MM

Cromado Satinado



CONECTOR CUADRADO VIDRIO-MURO

Satinado

TAMAÑOS

- 26 X 16MM
- 20 X 38MM
- 20 X 60MM

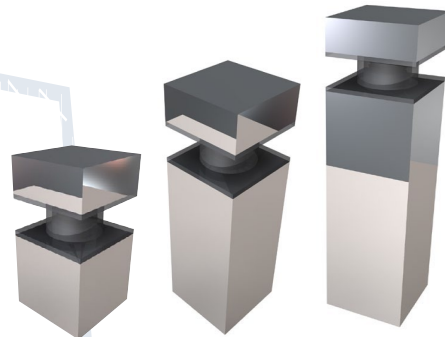

CONECTOR MURO-VIDRIO P/VIDRINA ESPESOR DE 8 A 10MM

Satinado

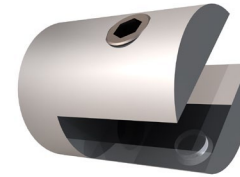

MOD. 1102

CONECTOR VIDRIO-VIDRIO P/VIDRINA ESPESOR DE 8 A 10MM

Satinado



MOD. 1103

CONECTOR VIDRIO-VIDRIO DE 8 A 10MM

Satinado

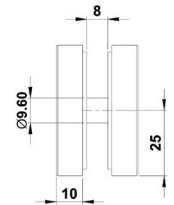
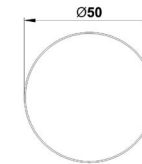

CONECTOR GRAPA CON RESPALDO

Satinado



Incluye como accesorio un perno para cuando se hace barreno en el vidrio p/fijación muro a vidrio o fijación a poste.

CONECTOR CURVO P/FIJOS DE 8 A 12MM

Cromado Satinado



CONECTOR CURVO P/FIJOS CON BASE LATERAL DE 8 A 12MM

Cromado Satinado

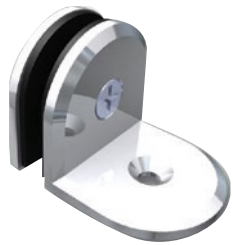

CONECTOR RECTO P/FIJOS C/BASE LATERAL

Cromado Satinado



CONECTOR RECTO VIDRIO-VIDRIO 90°

Cromado Satinado



CONECTOR CURVO VIDRIO-VIDRIO 135°

Cromado Satinado



CONECTOR CURVO VIDRIO-VIDRIO 180°

Cromado Satinado



CONECTOR RECTO VIDRIO-VIDRIO 135°

Cromado Satinado



CONECTOR RECTO VIDRIO-VIDRIO 180°

Cromado Satinado



CONECTOR CURVO VIDRIO-VIDRIO 90°

Cromado Satinado



CONECTOR AJUSCO DE 1 3/4" DE FIJACIÓN CENTRAL

Cromado Satinado



CONECTOR 2" P/FIJOS DE MURO-VIDRIO

Cromado Satinado

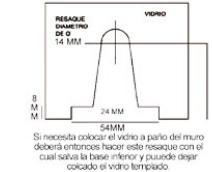
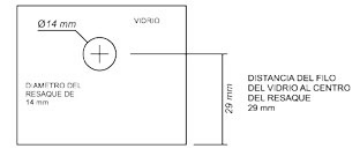
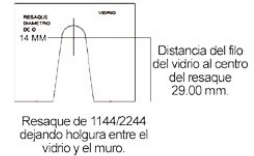

**CONECTOR CON BASE CHICA
1 TORNILLO DE FIJACIÓN**

Cromado Satinado



**CONECTOR BASE MEDIANA
2 TORNILLO DE FIJACIÓN**

Cromado Satinado



**CONECTOR LINEA ECONOMICA
VIDRIO-MURO**

Satinado



**CONECTOR LINEA ECONOMICA
BASE LATERAL**

Satinado

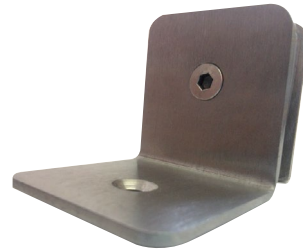

**CONECTOR P/VIDRIO 6MM
VIDRIO-VIDRIO 180°**

Satinado Cromado

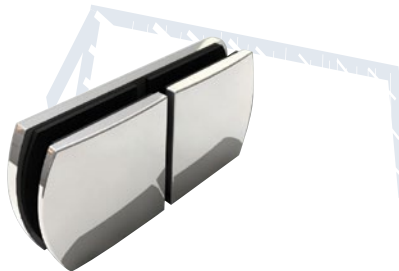

**CONECTOR P/VIDRIO 6MM
MURO-VIDRIO**

Satinado Cromado



**CONECTOR P/VIDRIO 6MM
VIDRIO-VIDRIO 135°**

Cromado Satinado



**CONECTOR P/VIDRIO 6MM
VIDRIO-VIDRIO 90°**

Cromado Satinado



CONECTOR MORELOS MURO-VIDRIO P/VIDRIO DE 8 A 12MM

Satinado

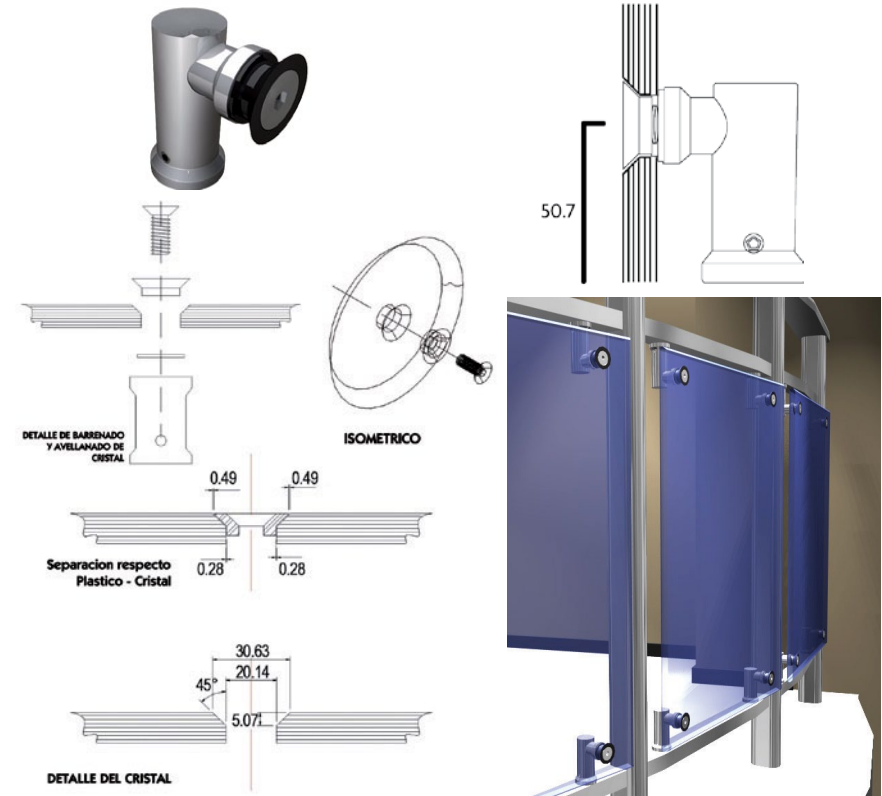

CONECTOR PACHUCA MURO-VIDRIO DE 8 A 12MM

Satinado



CONECTOR HIALGO MURO-VIDRIO DE 8 A 12MM

Satinado



CORTACIRCULOS SILBER



Medidas: 40, 60, 120, 160, 200cm

CORTAVIDRIO DIAMANTOR



CONECTOR LEÓN MURO-VIDRIO DE 8 A 12MM

Satinado



BOTÓN CON TAQUETE INTEGRADO

Satinado



CORTAVIDRIO FLETCHER



CORTAVIDRIO SILBERSCHNITT 6 DIAMANTES



ESPACIADOR P/JALADERA DE VIDRIO DE 8 A 12MM

Gris Negro Blanco E-200
Natural Mate Natural Brillante

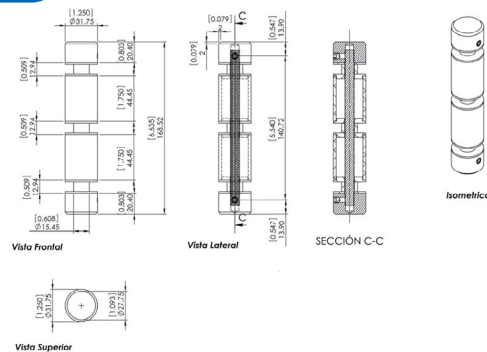

CORTAVIDRIO JOBO 6 DIAMANTES



CORTAVIDRIO C/DEPOSITO P/LUBRICANTE K*STAR

*Origen Koreano



CORTAVIDRIO C/DEPOSITO
P/LUBRICANTE SILBERSCHNITT



*Origen Alemán

CORTAVIDRIO C/DEPOSITO
P/LUBRICANTE TOYO



*Origen Japones

CABEZAL P/CORTAVIDRIO
TOYO



CABEZAL ANCHO
P/CORTAVIDRIO SILBERSCHNITT



CORTAVIDRIO TIPO LÁPIZ
SILBERSCHNITT



CRAYON DE CERA
ROJO, AMARILLO Y BLANCO



CORCHO P/SEPARAR
HOJAS DE VIDRIO



CUTTER OLFA



GARFIO CURVO Y RECTO



CUTTER GARFIO OLFA



Plástico de alta resistencia, diseñado para producir una línea de corte fino para romper precisamente plásticos, acrílico y laminados. Con espacio para cuchillas de repuesto, y la función retráctil hoja. 2 cuchillas de repuesto en el mango.

DISCO 10" 80 DIENTES
HERRALUM



DISCO 10" 100 DIENTES
MAKITA



DISCO PARA ALUMINIO
SURTEK



-10" 80 Dientes
-12" 120 Dientes

DISCO P/CORTE A
CERO INOX. 4 1/2"



C/VENTILA, SIN VENTILA Y BURBUJA

- | | | |
|-------------|-------------|-----------|
| ● 100 x 100 | ● 60 x 120 | ● 44 x 44 |
| ● 110 x 110 | ● 90 x 120 | ● 60 x 60 |
| ● 120 x 120 | ● 90 x 180 | ● 70 x 70 |
| ● 44 x 60 | ● 120 x 180 | ● 80 x 80 |
| ● 60 x 90 | ● 180 x 180 | ● 90 x 90 |

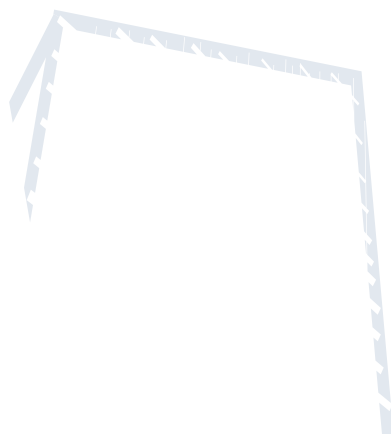

ESCUADRA P/CANTERO



TAMAÑO: 16" X 24"

ESCUADRA DE COMBINACIÓN

Plástico Metalica



ESCUADRA FALSA



esCUADRA FALSA CON NIVEL



ESCUADRA P/MOSQUITERO

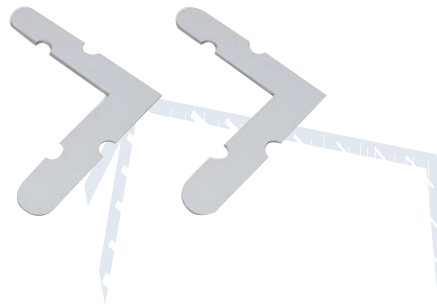

ESCUADRA P/CANCEL DE BAÑO

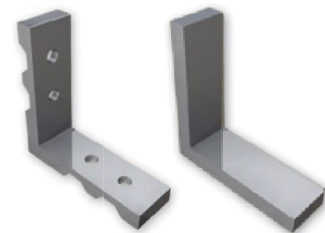

Con Barrenos

Sin Barrenos

POLVO DE ESMERIL CARBURO DE SILICIO



ESPEJO CONVEXO:



MEDIDAS:

- 36 cm
- 40 cm
- 52 cm

- 60 cm
- 70 cm
- 72 cm

FELPA

Gris Negro Blanco



Felpa de plástico de 1/4".
-Rollo con 200 mts.

FELPÓN

Gris Negro Blanco



Rollo con 200 mts.

FLEXOMETRO



GOMITAS PARA VIDRIO



Evitan el contacto directo del vidrio con la superficie y movimiento por su material antiderrapante

GUANTE DE PUNTOS



GUANTE AZUL



HERRAJES PARA VIDRIO TEMPLADO LINEA TAPALPA



1034
Herraje "L" para puertas de vidrio templado. De 8 a 12 mm. de espesor.
satinado cromado



1008
Herraje superior p/puerta de vidrio templado
cromado satinado



1010
Pivote superior p/puerta de vidrio templado se conecta con herraje 1008.



Jaladeras
diversas opciones

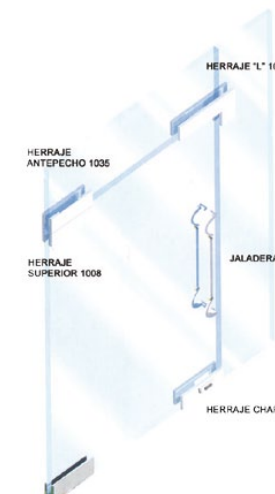

1009
Herraje chapa p/puerta de vidrio templado
cromado satinado



1177
Herraje Tipo L con portacostilla. Tipo derecho e izquierdo.



1095
Pivote inferior con balero para herraje 1007



1001, 1003, 1004, 1005, 1140
Bisagras para piso Ryobi.



1035
Herraje superior con pivote p/puerta de vidrio templado. Conecta con herraje 1008.
cromado satinado



1007
Herraje inferior p/puerta de vidrio templado con entrada p/ bisagra RYOBI 1001, 1003, 1004, 1005 y 1140
cromado satinado

TIPOS DE INSTALACIONES CON HERRAJES PARA FACHADA

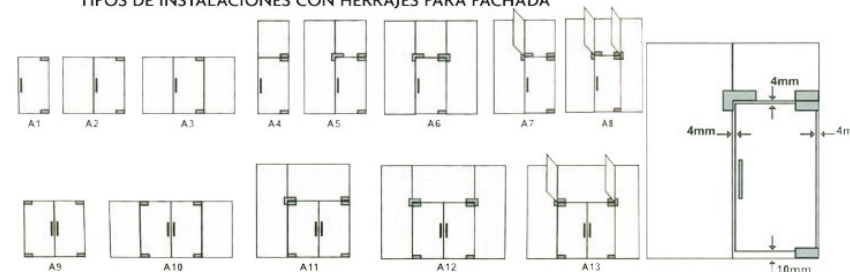

Estos son sólo algunos ejemplos, su imaginación puede dar diversas formas.

HERRAJES PARA APARADOR

SOPORTE DOBLE INTERMEDIO

Cromado



-No requiere perforación.
-Para vidrios de 6 a 9.5mm

SOPORTE SENCILLO INTERMEDIO SENCILLO

Cromado



-No requiere perforación.
-Para vidrios de 6 a 9.5mm

GANCHO

Cromado



-Para vidrios de 6 a 9.5mm

HERRAJE SENCILLO CON AJUSTE

Gris Negro Blanco



-No requiere perforación.
-Para vidrios de 6 a 9.5mm

BASE FIJA SUPERIOR

Cromado



-Para vidrios de 6 a 9.5mm

BASE MÓVIL SUPERIOR

Cromado



-Para vidrios de 6 a 9.5mm

CABLE ACERO INOX 2MM

- Rollo de 50 Mts.



BASE INFERIOR CON AJUSTE

Cromado



-Para vidrios de 6 a 9.5mm

SOPORTE INTERMEDIO

Cromado



-Para vidrios de 6 a 9.5mm



JALADERA DE EMBUTIR 2" Y 3"

Natural Negro Blanco E200 Hueso Oro Madera



JALADERA DE EMBUTIR TIPO GN-550 LINEA EUROVET SERIE 80



UÑERO DE PLÁSTICO PARA MOSQUITERO

Blanco Negro



JALADERA PARA BAÑO DE PLÁSTICO

Blanco Negro



JALADERA DE EMBUTIR EUROPEA PARA LINEA DE 3" S-70 Y S-100

Natural Blanco Negro



UÑERO EMBUTIDO TIPO GN-559 LINEA EUROVENT PREMIUM

Gris Blanco Negro



GANCHO Y CONTRA PARA LINEA EUROALUM



CONTRA PARA JALADERA EMBUTIDA ESPAÑOLA



JALADERA DE EMBUTIR CON LLAVE

Natural Negro Blanco



JALADERA DE EMBUTIR MINI LINEA DE 2"

Natura Negro Blanco



JALADERA EMBUTIDA DE LUJO CON LLAVE LINEA 3"

Natura E200 Blanco



GANCHO Y CONTRA DE JALADERA DE EMBUTIR



JALADERA DE PERICO ESTRIADA

Natural Negro Blanco E200 Hueso Oro Madera



Tamaños: 12 y 18 cm

JALADERA DE PERICO CON FORMAICA

Natural Negro Blanco E200 Hueso Oro Madera



Tamaños: 12 y 18 cm

JALADERA MANGO DE MADERA

Natural Blanco E200 Oro



JALADERA CONTRA PLANA

Natural Negro Blanco E200 Hueso Oro Madera

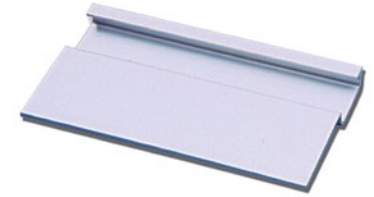

Tamaños: 12 y 18 cm

JALADERA ESTRIADA 25CM

Natural Blanco Negro Oro Bronce E200



JALADERA TIJUANA 25CM

Natural Blanco Negro Oro Bronce E200



JALADERA TROMPA DE ELEFANTE

Natural Negro Blanco E200 Hueso Oro Madera



JALADERA LIGHT LINEA 1 1/2"

Natural Negro Blanco E200 Hueso Oro

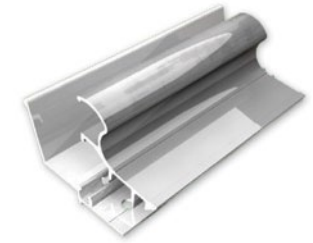

JALADERA TUBULAR ESTRIADA

Natural Negro Blanco Oro Bronce



JALADERA TIRADOR

Natura Negro Blanco E200 Oro Hueso Bronce



JALADERA SOPORTE TOALLERO

Natural Negro Blanco Oro Bronce E200 Hueso



JALADERA TUBULAR RECTA DE 1"

Natura Gris Negro Blanco Hueso Anodizado



JALADERA CURVA TUBULAR 1"

Natura Gris Negro Blanco Hueso Anodizado



JALADERA UÑERO EMBUTIDO PARA MOSQUITERO

Gris Negro Blanco E200



JALADERA POMO 1/2"

Cromo Satinado



MOD. 2257

JALADERA POMO PARA VIDRIO DE 10MM

Cromo Satinado



MOD. 1311

JALADERA SAN BLAS PARA CRISTAL TEMPLADO

Natural Satinado

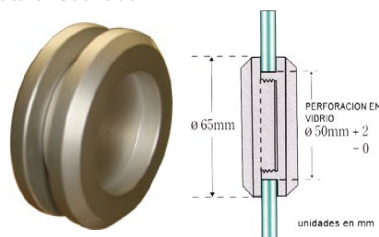

- Para cristal de 8 a 12mm.
- Ensambla hembra y macho.
- Fabricada en aluminio o acero inoxidable.

JALADERA MOD. 1249 PARA PUERTA CORREDIZA

Satinado



JALADERA POMO PARA VIDRIO DE 10MM

Cromo Satinado



MOD. 1312

JALADERA POMO PARA VIDRIO DE 10MM

Cromo Satinado



MOD. 1313

BOTÓN DE ALUMINIO PARA CRISTAL DE 8 A 19MM

Natural Negro Blanco



MOD. 2205

BOTÓN DE ACERO INOXIDABLE PARA CRISTAL DE 8 A 19MM

Cromado Satinado



MOD. 2204

JALADERA POMO PARA VIDRIO DE 10MM

Cromo Satinado



MOD. 1314

JALADERA POMO PARA VIDRIO DE 10MM

Cromo Satinado



MOD. 1315

JALADERA POMO CON PLACA SEGURO

Cromado Satinado



MOD. 2210

JALADERA BOTÓN

Satin



MOD. FK003

JALADERA TUBULAR MEDIO CIRCULO

Gris Negro Blanco



MOD. 2194000

JALADERA "H" ACABADO COMBINADO 1MTS LARGO

Combinación: Cromo-Satin



MOD. 226100SC

JALADERA "H" AJUSTABLE

Satinado



MOD. 2222

-Tubo de 1" de diametro
-30 y 50cm de largo.

JALADERA PLAYA TIBURÓN

Cromado Satinado



MOD. 2223

-Tubo de 1" de diametro
-30 y 50cm de largo.

JALADERA TUBULAR 1 1/4"

Cromado Satinado



-Tamaños: 18" 24" 36" largo

JALADERA TUBULAR "ELE"

Satinado Cromado



-Tamaños: 30cm largo

JALADERA "C" 30CM LARGO

Cromado Satinado



MOD. 2242

JALADERA EN SOLIDO REDONDO DE ALUMINIO

Gris Negro Blanco



MOD. 2211

JALADERA PÁTZCUARO

Cromado Satinado



-Tamaños: Corta 30cm, larga 45cm

JALADERA "C" 17CM LARGO

Cromado Satinado



MOD. 2262

JALADERA-TOALLERO

Cromado Satinado



MOD. 2264

Tamaño: Corta 16.9cm, Larga 44.4cm

JALADERA "H"

Cromado Satinado



MOD. 2226

-Tamaño:150 cm.
-Tubular 1 1/4"

JALADERA "H" CON CHAPA INTEGRADA

Satinado



MOD. 2226

-Tubular 1 3/8"
-Largo total: 150 cm
- Centro a centro:1.125 mts.
-Barreno superior: 19mm
-Barreno inferior: 13mm

JALADERA "H" PUNTA LÁPIZ

Satinado Cromado

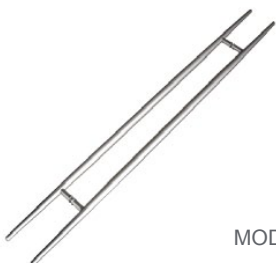

MOD. 1127

-Tubo de 1 1/4"
-Tamaños: 120 Y 150cm de largo.

JALADERA "H" TUBULAR 1"

Satinado Cromado Combinado



MOD.2227

Tamaños:
-100cm largo, 80 cm c/c.
-100cm largo, 90 cm c/c.
-50cm largo , 30cm c/c.

BARRA DE SEGURIDAD A MURO

Satinado

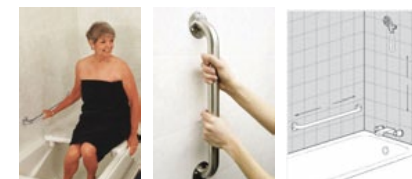

-Tubular 1 1/4"
-Medidas:
57.2cm largo total.
50 cm centro a centro.

MOD. 2226

JALADERA "H" TUBULAR 1 1/4

Cromador Satinado Combinado



MOD. 2228

-Tubo de 1 1/4"
-Tamaños: 50cm de largo, 35 C/C.

JALADERA "H" TUBULAR 1 1/4

Cromador Satinado Combinado



MOD.2229

-Tubo de 1 1/4"
-Tamaños: 50cm de largo, 30 C/C.

JALADERA TOALLERO

Cromado Satinado



MOD. 2266

JALADERA AUTOAHERIBLE P/VIDRIO

Transparente Gris



LIJA DE BANDA



TAMAÑOS

- 76 X 457
- 76 X 533
- 76 X 610
- 101 X 610
- 101 X 2700

GRANOS



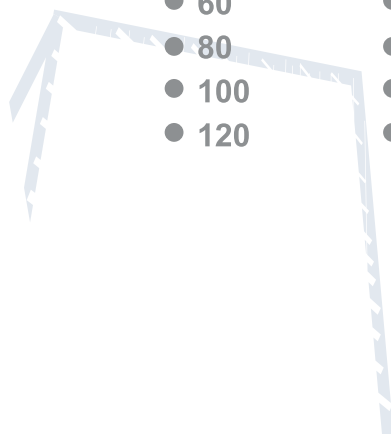

- | | |
|-------|-------|
| ● 40 | ● 150 |
| ● 60 | ● 180 |
| ● 80 | ● 220 |
| ● 100 | ● 320 |
| ● 120 | ● 400 |



LIMA MUZA Y BASTARDA



TAMAÑOS

- | | | |
|-------|-------------------------------------------------------------------------------------|------------|
| ● 4" |  | Plana |
| ● 6" |  | Cuadrada |
| ● 8" |  | Redonda |
| ● 10" |  | Media Caña |
| ● 12" |  | Triángulo |

LIMA DE HOJALATERO



LIMPIA ALUMINIO



-Presentación de 1/4 Lt.
-Excelente para limpiar el exceso de suciedad al finalizar el armado.
-Limpia y da brillo al aluminio.

ACEITE LUBRICANTE P/CORTAVIDRIO



-Presentación de: 100 ML. y 1Lt.

MENSULA CON RESPALDO

Natural Oro Bronce D200 Negro Blanco

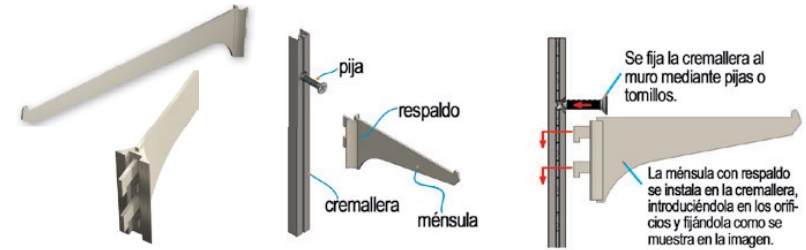

Tamaños: 15, 20, 25 y 30cm

LLAVES EXAGONALES



Estandar y Milimetrica

MACHUELO



Tamaños:
1/2"
1/4"
1/8"
3/16"
3/4"
3/8"
5/16"
5/32"
5/8"
7/8"
9/16"

MENSULA S/RESPALDO

Natural Oro Bronce D200 Negro Blanco



Tamaños: 15, 20, 25 y 30cm

CREMALLERA

Natural Oro Bronce D200 Negro Blanco



Tamaños: 1.00, 1.20, 1.80 Mts

MARTILLO P/VIDRIERO CON DESTORNILLADORES



MIRILLA ANGULO 180°

Cromada Latonada



NEOPRENO DE 1/4"

2" X 1 MT de largo



OPERADOR MARIPOSA PARA CELOSIA DE LUJO

Natural Blanco Negro Bronce D-200 Hueso



OPERADOR DE CARRUCHA

Natural Blanco Negro Bronce D-200 Hueso



OPERADOR BRAZO LARGO PARA VENTANA PROYECCIÓN

Natural E200 Negro Beige Hueso Blanco



OPERADOR BRAZO CORTO PARA VENTANA PROYECCIÓN

Natural E200 Negro Beige Hueso Blanco



OPERADOR ECONÓMICO REFORZADO

Natural Blanco Negro Bronce D-200 Hueso



OPERADOR ECONÓMICO SENCILLO

Natural Blanco Negro Bronce D-200 Hueso



MARIPOSA PARA OPERADORES DE PROYECCION

Natural E200 Negro Beige Hueso Blanco



PASADOR DE MAROMA

Gris Beige Blanco Bronce Cafe Champagne Champagne brillante Hueso Negro Oro



CANDADO PARA OPERADOR ECONÓMICO

ROTOOPERADOR DE DOBLE BRAZO PARA VENTANA DE PROYECCIÓN

Natural Negro Blanco Hueso Beige

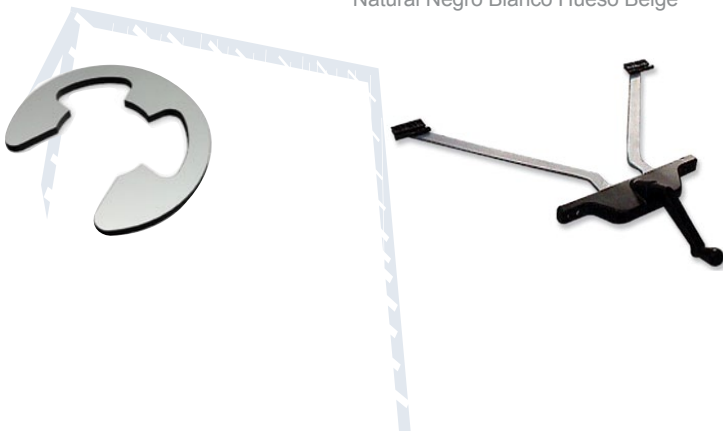

PASADOR DE ROMBO

Gris Negro Blanco E200 Bronce Oro Hueso



PASADOR DE LUJO 5CM DE LARGO

Gris Negro Blanco E200 Bronce Oro Hueso



PASADOR DE ROMBO C/TORNILLO

Natural E200 Negro Beige Hueso Blanco

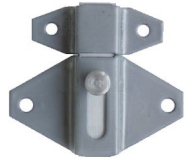

PASADOR TIPO FAC DE 5CM DE LARGO

Gris Cromo

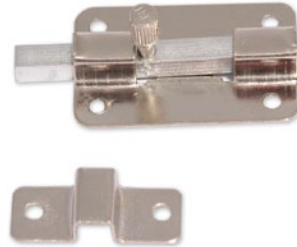

PELICULA DECORATIVA

Esmerilada Cuadriculada Rayada



PELICULA DE SEGURIDAD

Transparente



PELICULA DE CONTROL SOLAR Y DE ESPEJO

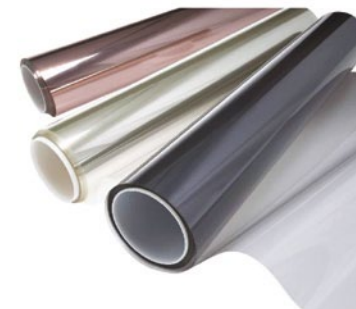

Todos los rollos vienen con 30 mts de largo por 1.50 de alto.

PASADOR INMAN DE ALUMINIO

Natural Blanco Negro



Tamaños:
7.5cm
10cm
15cm
30cm
50cm

TRABA PUERTA SOPRANO

Satinado



PATA DE CABRA

Natural Blanco Negro Bronce D-200 Oro Cromo



PIEDRA DE CHALUPA



PERFIL POLICARBONATO DE ALETA FLEXIBLE LATERAL

Para vidrio de 9mm, con 2.50mt de largo.

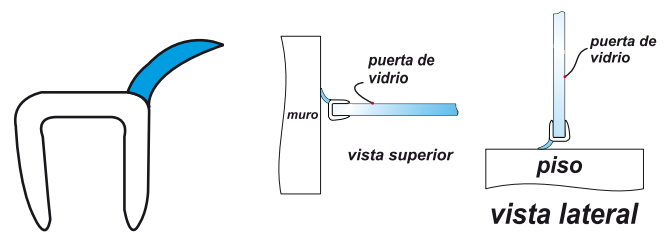

MOD.1117

PERFIL DE ALETA LATERAL FLEXIBLE

Para vidrio de 9mm, con 2.50mt de largo.

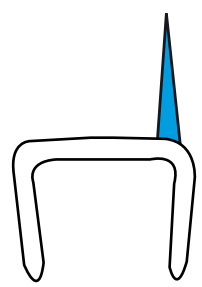

MOD.1122

PERFIL DE ALETA LARGA LATERAL

Para vidrio de 9mm, con 2.50mt de largo.

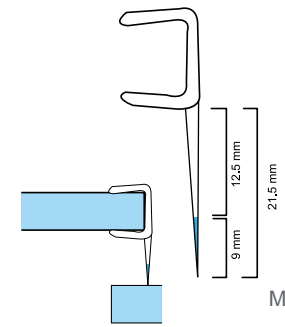

MOD.1123

PERFIL SELLADO LATERAL 135°

Para vidrio de 9mm, con 2.50mt de largo.

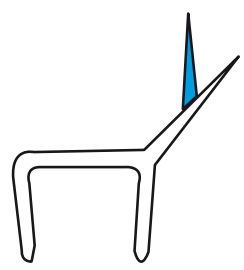

MOD.1118

PERFIL DE ALETA CENTRAL

Para vidrio de 9mm, con 2.50mt de largo.

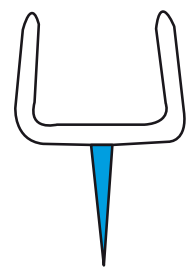

MOD.1119

PERFIL TIPO BURBUJA

Para vidrio de 9mm, con 2.50mt de largo.

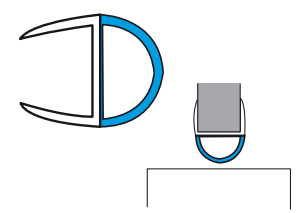

MOD.1124

PERFIL CON MAGNETO 135°

Para vidrio de 9mm, con 2.50mt de largo.



MOD.1125

PERFIL DOBLE ALETA CENTRAL Y ALETA RIGIDA DE DESAGÜE

Para vidrio de 9mm, con 2.50mt de largo.

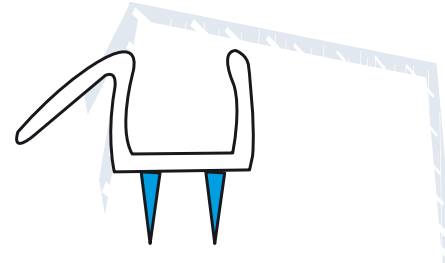

MOD.1120

PERFIL DE ALETA LATERAL RIGIDA

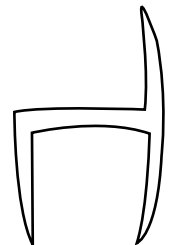

MOD.1121

PERFIL CON MAGNETO 90° Y 180°

Para vidrio de 9mm, con 2.50mt de largo.

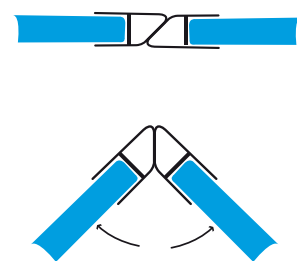

MOD.1126

PERFIL DE ALETA DUAL

Para vidrio de 6mm, con 2.50mt de largo.

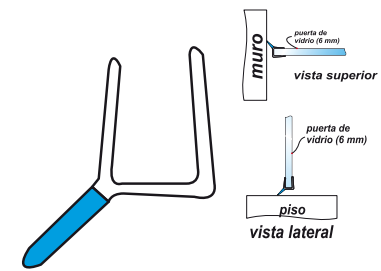

MOD.1220

PERFIL TIPO "Y" SELLADO LATERAL

Para vidrio de 6mm, con 2.50mt de largo.

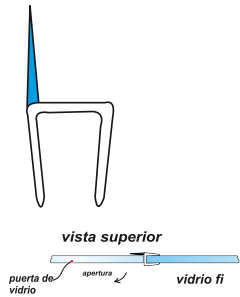

MOD.1221

PERFIL DOBLE ALETA CENTRAL Y ALETA RIGIDA DE DESAGÜE

Para vidrio de 9mm, con 2.50mt de largo.

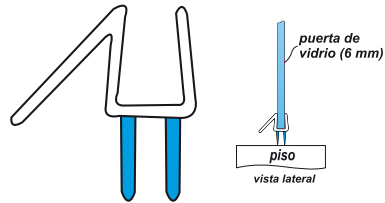

MOD.1222

PERFIL TIPO "U" CON PORTA FELPA

Para vidrio de 9mm, con 2.50mt de largo.



MOD.1206

PERFIL TIPO "F" CON PORTA FELPA

Para vidrio de 9mm, con 2.50mt de largo.

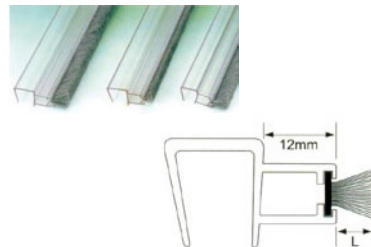

MOD.1207

PERFIL DE BURBUJA PEQUEÑA

Para vidrio de 9mm, con 2.50mt de largo.

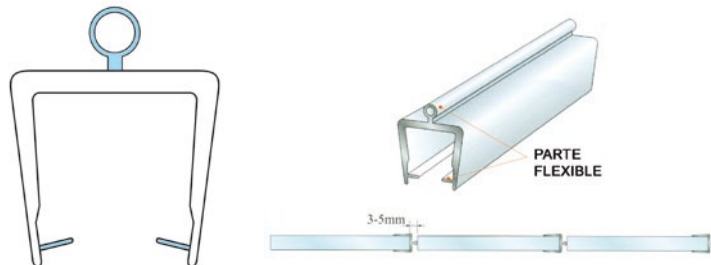

MOD.1220

PINZA REBABEO



PINZA ABRECORTE



PISTOLA DE CALAFATEO AZUL



PISTOLA DE CALAFATEO TIPO ALEMANA



PISTOLA DE CALAFATEO DOBLE REFUERZO



PISTOLA DE CALAFATEO REFORZADA

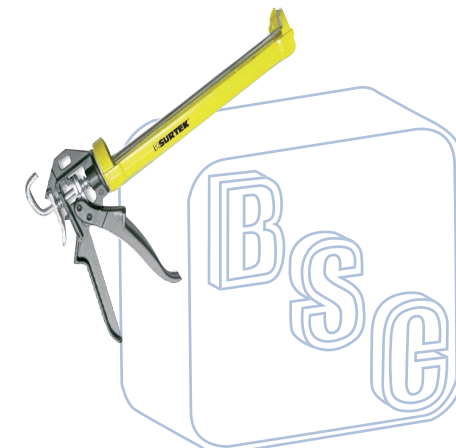

PISTOLA PARA SALCHICHA



PRENSA DE RESORTE



PIVOTE TOTOTLÁN



PIVOTE DESCENTRADO ECONOMICO

Natural Blanco Negro D200 D100 Hueso
Bronce Oro



PUNTA PHILLIPS PH2

Medidas: 1", 2", 3", 4" Y 6"



PUNTA PLANA PH2

Medidas: 1" y 2"



PIVOTE CENTRADO MIOSA



PIVOTE DESCENTRADO MIOSA

Natural Blanco Negro D200 D100 Hueso
Bronce Oro

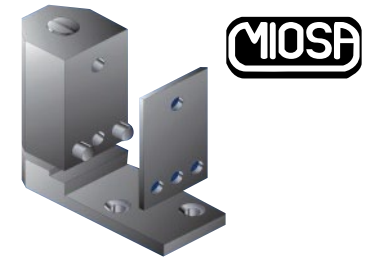

PUNTA DADO
MAGNÉTICO 3/8



PIVOTE DESCENTRADO



REJILLA CUADRADA

Blanca Cromada

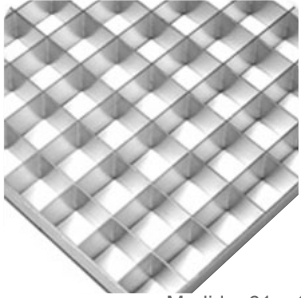

Medida: 61 x 122cm

REMACHADORA 90° HEAVY DUTY



RESBALON AJAX



RESBALON DE BALA



REMACHADORA FOY



REMACHADORA CABEZA MÓVIL SURTEK



RESBALON RANA NYLON



RESBALON RANA METAL



REMACHE

Blanco Negro Natural E200 Bronce Oro

No.	Grueso	Largo
43	1/8"	5/16"
44	1/8"	3/8"
45	1/8"	7/16"
46	1/8"	1/2"
48	1/8"	5/8"
54	5/32"	3/8"
56	5/32"	1/2"
58	5/32"	5/8"
64	3/16"	3/8"
66	3/16"	7/16"
68	3/16"	5/8"



RESORTE PARA MOSQUITERO

Largo: 40cm



RETEN MOSQUITERO ALUMINIO

Natural Blanco Negro Bronce E200 Hueso Oro



RETEN P/MOSQUITERO EUROVENT

Gris Blanco Negro Hueso



SEGURO P/VENTANA MOD. SL02

Natural Negro Blanco



SEGURO TIRADOR PARA PUERTA CORREDIZA

Natural Negro Blanco



SEGUETA ESTANDAR NICHOLSON



SEGUETA BI-METALICA SURTEK



SELLA-POLVO ECONOMICO

Natural Blanco Negro Bronce E200 Hueso Oro

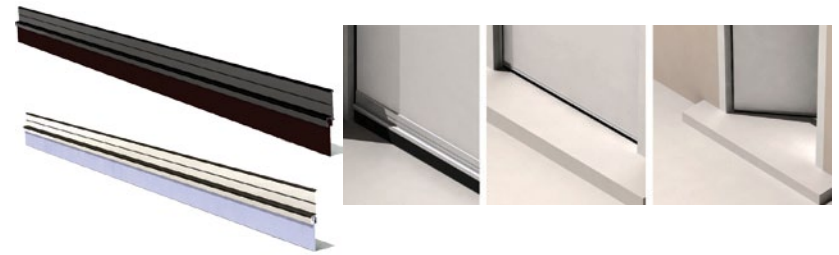

SEGUETA PARA VIDRIO

Medida estandar



SELLA-POLVO AUTOMATICO

Natural Blanco Negro Bronce E200 Hueso Oro

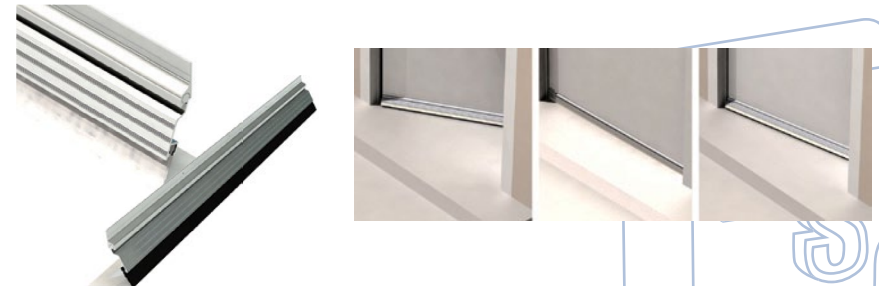

SAL SILICA Y PERFIL PARA VIDRIO DOBLE

Mejora el aislamiento acústico.
 Disminuye hasta un 70% el consumo de energía de climatización por las pérdidas de calor a través del vidrio.
 Elimina la condensación de humedad sobre el vidrio evitando que se empañe.
 Anula el efecto de "muro frío" aumentando el confort junto a la ventana.



Perfil separador de aluminio
6.5mts de largo



Sal Silica
Se coloca en el interior de los perfiles separadores de aluminio.

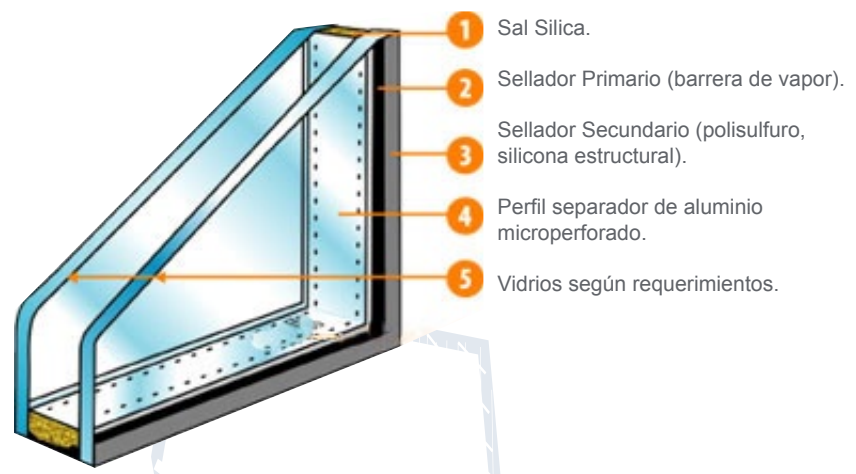

EQUIPO DE SEGURIDAD PARA VIDRIERO



GUANTE AZUL



GUANTE DE PUNTOS



Mangas con ojillos

Chaleco con ojillos

Chaparreras con ojillos



Muñequera c



Aislante auditivo

SOPORTE VIDRIO A TUBO PARA PASAMANOS LARGO

Satin



MOD.2299

SOPORTE VIDRIO A TUBO PARA PASAMANOS CORTO

Satin



MOD.2299

CONECTOR PARA VARILLA Y POSTE

Satin



MOD.2306

CONECTOR PARA POSTE Y RECIBIDOR PARA TUBO PASAMANOS

Satin



MOD.2274

MINIPOSTE

Satin



MOD.2300010SA

CONECTOR PARA POSTE Y BARANDAL

Satin



MOD.2307

CONECTOR VIDRIO A TUBO CON AJUSTE

Satin



MOD.1259

SOPORTE PARA VIDRIO CON BASE PLANA

Satin



MOD. 2297

SOPORTE PARA PASAMANOS MURO A TUBO

Satin



MOD. 2298

BRAZO ESTABILIZADOR

CONECTOR MURO A TUBO 19MM CON BASE RECTA

Satin Cromado



MOD.2299

CONECTOR AJUSTABLE DE VIDRIO A TUBO 19MM

Satin Cromado



No requiere resaque en el vidrio, para combinar en esquina con herraje 1244, ya que viene abierto solo de un lado, con atrape movable.

MOD.1242

CONECTOR FIJO DE VIDRIO A TUBO

Satin Cromado



MOD.1243

CONECTOR MURO A TUBO CON BASE A 45°

Satin Cromado



MOD.1244

TUBO ACERO INOX. DE 19MM DE DIAMETRO

Satin Cromado



Medidas: 50, 100, 120, 150 Y 200 cms

MOD. 1246

CONECTOR AJUSTABLE DE TUBO A TUBO DE 90° Y 135°

Satin Cromado



MOD. 1245

ALGUNOS EJEMPLOS DE INSTALACION COMBINANDO LOS HERRAJES PUEDE LOGRAR MAS FIGURAS DE FIJACION

INSTALACION DE MURO A MURO

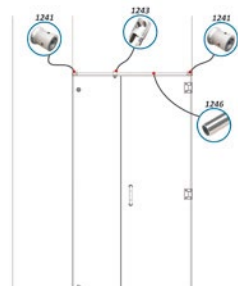

INSTALACION DE MURO A MURO EN ANGULO A 90°

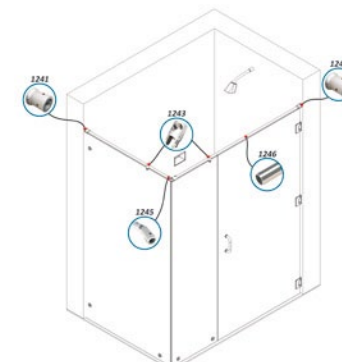

INSTALACION A ESQUINA O BARRA RECTA

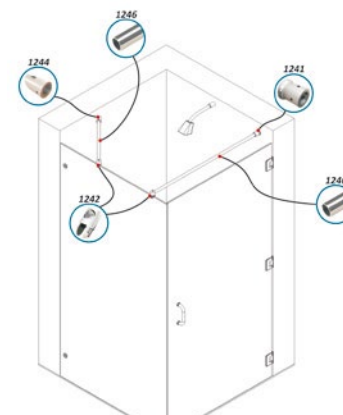

INSTALACION A DE MURO A MURO EN ANGULOS INDISTINTOS (EJEMPLO A 135°)

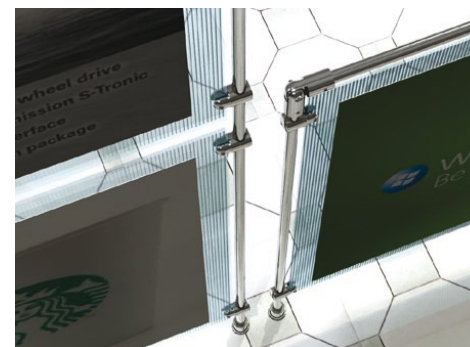
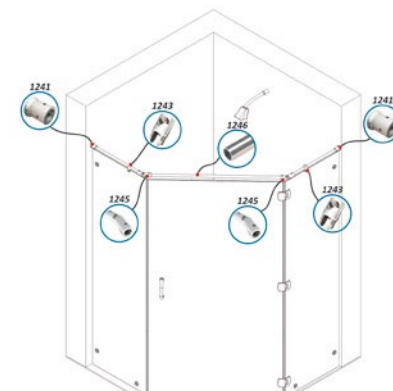

SELLADORES Y SILICONES

SIKA FLEX 221



Adhesivo de poliuretano de 1 componente, multipropósito que no escurre y cura por exposición a la humedad atmosférica para formar un elastómero durable. Adecuado para hacer un sello elástico permanente de una alta resistencia adhesiva.

Beneficios del Producto:

- Elástico.
- Bajo olor.
- Resistente al envejecimiento y a la intemperie.
- No corrosivo.
- Puede ser pintado.
- Puede ser lijado.
- Pega bien sobre una amplia gama de materiales.

Materiales adecuados como madera, metales, metales imprimados, y capa de pintura, materiales cerámicos y plásticos.

SIKA ANCHORFIX-2



Adhesivo epóxico modificado con acrilatos, de dos componentes, libre de solventes y estireno, especialmente diseñado para anclajes de alto desempeño y de curado rápido de todo tipo.

Beneficios del Producto:

- Alta capacidad de carga
- Curado rápido
- Producto listo para utilizar, de fácil aplicación con pistola de calafateo
- Proporción del mezclado seguro
- No escurre
- Bajo desperdicio
- Libre de solventes y estireno
- Poco olor

Para adherir en sustratos como:

- Concreto
- Mampostería (tabique, tabicón, block hueco o macizo, piedra natural, etc.)
- Roca sólida

SIKA FLEX 220+



Adhesivo monocomponente de poliuretano que se aplica en frío, flexible y de curado rápido, de alta viscosidad para pegado directo de vidrios automotrices.

Beneficios del Producto

- Costo beneficio
- Velocidad rápida de curado
- Formulación monocomponente
- Alto desempeño mecánico
- No requiere Primer negro en el vidrio
- Cortadura de hilo escasa
- Alto desempeño mecánico.

- Sikaflex®-220+ ofrece un tiempo de liberación del automóvil de 2 hrs. cuando es usado en vehículos sin bolsas de aire, 8 hrs. con bolsa de aire.

PEGA ESPEJO GUNTHER



Adhesivo de gran calidad que se formula para proporcionar una unión sólida y permanente entre los espejos de vidrio electrónicos, de bronce y chapados y los diversos.

La viscosidad de Gunther Ultra/Bond proporciona una aplicación de 19,1 mm (3/4 pulg) y puede comprimirse a 0,8 mm (1/32 pulg) para instalaciones de espejos que requieren tolerancias de ajuste como instalaciones traslapadas, muebles con espejos o gabinetes medicinales. Gunther Ultra/Bond logra, a una temperatura de 22 °C (72 °F), aproximadamente un 30% de solidez en 24 horas.

Se adherirá a una amplia variedad de sustratos junto con tableros de yeso, madera, metal, vidrio, mármol y azulejo.

Un sellador le agregará solidez a la pared y evitará que el sarro cáustico ataque la parte posterior del espejo. No se debe usar en acrílicos para espejos, superficies pintadas, films de seguridad revestidos en vinilo, madera tratada, plástico ni espuma de estireno..



SILICONES DOW CORNING



Dow Corning, pionera y líder global en silicones desde 1943, ofrece productos y soluciones a base de silicio, que atienden las diversas necesidades de más de 25.000 clientes alrededor del mundo.

La marca Dow Corning® provee productos y soluciones diferenciados, además de nuevas aplicaciones para clientes que buscan innovación.

SILICON MULTIUSOS



Sista Multiusos es un sellador monocomponente de silicón de curado acético formulado para el sellado de juntas en materiales lisos. Cura rápidamente con la humedad del ambiente formando un sello efectivo.

Beneficios del producto:

- Secado al tacto en minutos.
- Su acabado es transparente.
- Evita que la aplicación se ensucie o dañe.
- Aplicación fácil y limpia, no escurre.
- Adecuado para realizar manualidades en 3ra. dimensión.

Indicado para efectuar trabajos de manualidades. Reparaciones y aplicaciones domesticas en aluminio, vidrio, madera no aceitada, ceramica, algunos plásticos, porcelanas y metales. Reparación de pequeñas fugas de gas y agua

COLORES: Transparente, Blanco y Negro.

SILICON F109 USO GENERAL



Es un sellador monocomponente 100% silicón de curado acético y de alto desempeño, formulado para sellar y reparar en diversos materiales lisos en interiores y exteriores. Cura rápidamente con la humedad del ambiente formando un hule elástico muy resistente.

Beneficios del producto:

- Excelente resistencia a los rayos UV y humedad.
- No se encoge, no se despega, agrieta o amarillea.
- Seca al tacto en minutos formando un sello a prueba de agua que evita fugas y filtraciones.
- Resistencia a altas y bajas temperaturas

Indicado para sellar profesionalmente vitrinas, muebles, equipos electronicos, elementos decorativos, peceras, ventanas, toldos, lavabos, azulejos, herrería y cancelería, entre muchos más.

con excelente adhesión en, materiales como cerámica, porcelana, vidrio, aluminio, hierro, madera, acero inoxidable y cobre, entre otros.

COLORES: Transparente, Blanco y Negro.

SILICON F101 BAÑOS Y COCINAS



Es un sellador monocomponente 100% silicón de curado acético, formulado con aditivos químicos para evitar la formación de hongos en baños y cocinas. Cura rápidamente, formando un hule elástico muy resistente en juntas expuestas a constante humedad.

Beneficios del producto:

- Único con grado Sanitario.
- No se encoge, no se despega, no se agrieta y amarillea con el paso del tiempo
- No es afectado por limpiadores domésticos
- Seca al tacto en minutos, formando un sello a prueba de agua que evita fugas y filtraciones
- Resiste altas y bajas temperaturas

Indicado para sellar profesionalmente cocinas integrales y tarjas. En baños: tinaas, lavabos, retretes, mingitorios, azulejos, cancelas o muebles de baño.

Áreas de humedad constante: gimnasios, invernaderos, etc.

Materiales como cerámica, porcelana, vidrio, aluminio, hierro, acero inoxidable y cobre, entre otros.

COLORES: Transparente, Blanco y Negro.

SILICON 781 CONSTRUCCIÓN



Es un sellador monocomponente 100% silicón de curado acético y de alto desempeño, formulado con un promotor especial para garantizar máxima adherencia al vidrio y aluminio. Cura rápidamente con la humedad del ambiente formando un hule elástico muy resistente.

Beneficios del producto:

- Es la mejor opción para el sellado de cristales en edificios monumentales de grandes dimensiones y construcciones residenciales.
- Único con grado arquitectónico.
- Excelente resistencia a los rayos UV y humedad.
- Seca al tacto en minutos, formando un sello a prueba de agua.
- Resistente a altas y bajas temperaturas.

Indicado para sellar profesionalmente juntas perimetrales (Aluminio-Vidrio) y juntas a hueso (Vidrio-Vidrio) en ventanas, sistemas de visión total, fachadas integrales, fachadas suspendidas e invernaderos.

COLORES: Transparente, Blanco, Negro y Aluminio

SILICON F107 VIDRIO Y ALUMINIO



Es un sellador monocomponente 100% silicón de curado acético y de alto desempeño, formulado para ser utilizado en el sellado de juntas de vidrio y aluminio. Cura rápidamente con la humedad del ambiente formando un hule elástico muy resistente.

Beneficios del producto:

- Mejor adhesión al vidrio y aluminio.
- Excelente resistencia a los rayos UV y humedad.
- No se encoge, no se despegue, no se agrieta y no se amarillea.
- Seca al tacto en minutos, formando un sello a prueba de agua.
- Resistente a altas y bajas temperaturas.

Indicado para sellar profesionalmente juntas de vidrio-aluminio, juntas a hueso (vidrio-vidrio), aparadores, ventanas, puertas, vitrinas y domos de vidrio

COLORES: Transparente, Blanco y Negro

SILICON F110 PLÁSTICOS, METALES Y MAMPOSTERÍA



Es un sellador monocomponente 100% silicón de curado neutro y de alto desempeño, formulado para sellar en juntas de materiales poco convencionales como plásticos, metales y materiales porosos de mampostería en interiores y exteriores. Cura rápidamente con la humedad del ambiente formando un hule elástico muy resistente.

Beneficios del producto:

- No es corrosivo.
- Excelente resistencia a los rayos UV y humedad.
- No se encoge, no se despegue, no se agrieta y no se amarillea con el tiempo.
- Seca al tacto en minutos, formando un sello a prueba de agua.
- Resistente a altas y bajas temperaturas.

Indicado para sellar profesionalmente juntas de expansión, sellados de techos metálicos y cubiertas de acrílicos, ventanería de PVC, láminas de policarbonato, en mampostería. Emboquillado alrededor de puertas y ventanas, canalones de desagüe de PVC. Con excelente adhesión a varios metales lisos y porosos como concreto, yeso, ladrillo y asbesto, ect.

COLORES: Transparente, Blanco y Negro.

SILICON 732 JUNTAS INDUSTRIALES



Es un sellador monocomponente (RTV) 100% silicón de curado acético y de alto desempeño, formulado para soportar las más severas condiciones de trabajo industrial. Cura rápidamente con la humedad del ambiente formando un hule elástico muy resistente.

Beneficios del producto:

- Baja volatilidad y alta resistencia eléctrica.
- No daña los sensores eléctricos.
- Resiste aceites, grasas, fluidos, anti congelantes, etc.
- Seca al tacto en minutos, formando un sello a prueba de agua.
- Resistente a altas temperaturas.

Indicado para formar juntas automotrices de carter, sellar parabrisas, campers, casetas, motores, válvulas, bridas, bombas de agua, caja de velocidades, calaveras, instalaciones de aire acondicionado, refrigeradores y tuberías. para conexiones y reparaciones en talleres industriales.

COLORES: Transparente, Blanco y Negro.

SILICON 1199 PARA ENCRISTALADO



Es un sellador monocomponente de curado neutro, recomendado para fabricantes de puertas y ventanas de manufacturación rápida, ideal para cristalamiento automatizado (cura entre 4 a 7 minutos a temperatura ambiente).

Beneficios del producto:

- Curado rápido
- Extraordinaria adhesión a la madera, al vinilo, a la fibra de vidrio, al aluminio y a los componentes de ventanas de vidrio.
- Excelente resistencia a la interperie como a la luz solar, a la lluvia, a la nieve y a las temperaturas extremas.
- Excelente para usarse como sellador de cordón de respaldo en marcos, así como para las demás uniones del marco.

Los materiales para la construcción de Dow Corning tienen una durabilidad tres veces superior a la esperada con los materiales orgánicos en las mismas aplicaciones.

COLORES: Blanco, Negro y Gris

SELLADOR F130 PUERTA, VENTANAS Y GRIETAS



Es un sellador acrílico siliconizado formulado con resinas acrílicas de excelente calidad que adhiere a diversos materiales lisos y porosos, formando un sello resistente y durable.

Beneficios del producto:

- Mejor resistencia a los rayos UV y a la formación de hongos que los acrílicos convencionales.
- Pintable.
- Fácil de limpiar con agua y jabón, no presenta cambio de color.
- Es dispersables en agua y no contiene solvente.

Puede ser usado para rellenar fisuras y grietas con poco movimiento, sellar juntas de mampostería, moldura y muebles, sellar materiales porosos utilizados en construcción como: concreto, aluminio, cantera, block, ladrillo, tabique, madera, yeso y fibrocemento.

COLORES: Blanco y Negro

SILICON 736 ALTA TEMPERATURA



Es un sellador monocomponente 100% silicón de curado acético y de alto desempeño, diseñado para sellar y pegar aplicaciones expuestas a altas temperaturas. Cura rápidamente con la humedad del ambiente formando un sello muy resistente y flexible en equipos o partes expuestas a alta temperatura.

Beneficios del producto:

- Resistente a altas temperaturas continuas y hasta en operaciones intermitentes.
- Baja volatilidad y alta resistencia eléctrica.
- No daña los sensores eléctricos.
- Resiste aceites, grasas, fluidos, anticongelantes, etc.
- Seca al tacto en minutos formando un sello a prueba de filtraciones.

Indicado para formar juntas automotrices de carter, punterías, en tapa de cadena de distribución, cubiertas de foltro de aceite, bombas de aceite y agua, diferencial de transmisión, cabezales, ventanas de hornos industriales. fijar molduras, calaveras y accesorios metálico. Sellado de termosratos, calentadores industriales, calefacción, aire acondicionado.

COLOR: Rojo

SILICON OCI USO GENERAL ANTIHONGOS



COLORES: Transparente, Blanco, Negro y Gris

SELLADOR ACRILICO OCI



COLORE: Blanco

TAPA DE BUZÓN

Natural Blanco Negro Bronce E200 Oro



TAPÓN PARA CANCEL DE BAÑO 3/8

Blanco Negro Gris Café



TOPE PARA CANCEL DE BAÑO 3/8

Transparente



TOPE RECTO

Satin Cromo



TOPE MAGNÉTICO

Satin



TOPE MEDIA LUNA

Satin Cromo



TORNILLERIA

PIJA GALVANIZADA CABEZA FIJADORA PHILLIPS COMBINADA

		DIAMETRO			
		6	8	10	12
	LARGO EN PULGADAS	1/2	1/2	1/2	1/2
		3/4	3/4	3/4	3/4
		1	1	1	1
			1 1/2	1 1/2	1 1/2
			2	2	
			2 1/2	2 1/2	
			3	3	

CHILLO GALVANIZADO PARA MADERA (CAJA 144 PZ)

		DIAMETRO			
		8	10	11	12
	LARGO EN PULGADAS	1	1	1	
			1 1/2	1 1/2	1 1/2
		2	2	2	2
		2 1/2	2 1/2	2 1/2	2 1/2
			3	3	3

PIJA GALVANIZADA CABEZA PLANA PHILLIPS

		DIAMETRO		
		8	10	12
	LARGO EN PULGADAS	1/2	1/2	1/2
		3/4	3/4	3/4
		1	1	1
		1 1/2	1 1/2	1 1/2
		2	2	
		2 1/2	2 1/2	
		3	3	

TORNILLO CABEZA PLANA PHILLIPS

		DIAMETRO
		3/16
	LARGO EN PULGADAS	1/2
		3/4
		1
		1/2
		2
		2 1/2
		3

TAQUETE TIPO ANKER 1/4



PIJA GALVANIZADA CABEZA PLANA PHILLIPS ROSCA RAPIDA

		DIAMETRO	
		8	10
	LARGO EN PULGADAS	1 1/2	1 1/2
		2	2
		2 1/2	2 1/2
		3	3

TENSOR GALVANIZADO PARA ARMADO DE PUERTA DE 3/8 Y 5/16 X 1 Y 1.20 MTS.



RONDANA DE PRESIÓN GALVANIZADA



TELA MOSQUITERO DE ALUMINIO

Aluminio



Medidas: 60, 90, 105, 120, 150 cms

TELA MOSQUITERO DE FIBRA DE VIDRIO

Gris Negro



Medidas: 60, 75, 90, 105, 120, 150, 180, 230 cms

VENTOSA 4" DE METAL

Capacidad de 50 kg.



VENTOSA 4" DE PLÁSTICO

Capacidad de 36 kg.



TUBO TOALLERO

Natural Blanco Negro Bronce E200 Hueso Oro



CODO P/TUBO TOALLERO

Natural Blanco Negro Bronce E200 Hueso Oro



VENTOSA DOBLE 4" DE PLÁSTICO

Capacidad de 80 kg



VENTOSA DOBLE 4" DE METAL

Capacidad de 80kg.



UÑAS P/ESPEJO 3 Y 6MM

Transparente

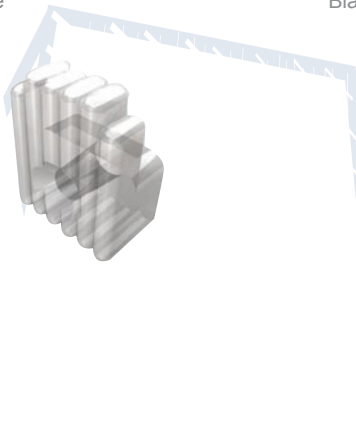

YESO PIEDRA PIZAPATA HERCULITE

Blanco



Presentación de 1kg

VENTOSA TRIPLE 4" DE METAL

Capacidad de 100 Kg



VENTOSAS CON BOMBA DE VACÍO



Las ventosas de Wood's Powr-Grip le ayudan a transportar los materiales de producción, los aparatos difíciles de manejar y otras cargas incómodas mientras que protegen la superficie de materiales contra daños. Estas ventosas de mano emplean la fuerza de presión atmosférica para adherirse a una superficie: Una bomba de vacío manual extrae el aire de entre la carga y el disco de goma.

VENTOSA 8" DE METAL



Capacidad de 57 kg.

VENTOSA 10" DE METAL



Capacidad de 79 kg.

VENTOSA 8" DE PLÁSTICO



Capacidad de 57 kg.

EMPAQUE DE VINILO

Empaque de cloruro de polivinilo (PVC) que se utiliza para fijar cristales en ventanería de aluminio comercial, residencial y arquitectónico, así como para evitar el paso del agua, polvo y aire.

Colores: Negro, Blanco, Gris, Cristal

Presentación: Rollo de 10 kg

PEINE

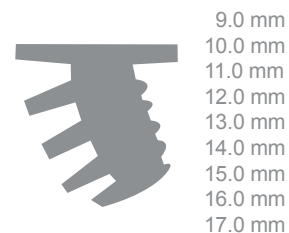

CUÑA



COLA DE RATA ESTRIADA



LINEA EUROVENT



ALETA MOSQUITERO



* Podemos fabricar cualquier muestra sobre pedido.

VITROBLOCK



MEDIDA: 19 X 19 X 8 CM

CAJA CON 6 PZ



Nube
Cloudy
Medidas
19 x 19 x 8 cm



Cruzado
Parallel
Medidas
19 x 19 x 8 cm



Burbuja
Water Bubble
Medidas
19 x 19 x 8 cm



Diamante
Jewel
Medidas
19 x 19 x 8 cm



Océano
Sea Wave



Krystanic
Krystanic



Lattice
Lattice



Mosaico
Mosaic

Nube Entintado



Azul Marino
Dark Blue
Medidas
19 x 19 x 8 cm



Azul Zafiro
Sapphire
Medidas
19 x 19 x 8 cm



Azul Holanda
Blue
Medidas
19 x 19 x 8 cm



Lila
Light Blue
Medidas
19 x 19 x 8 cm



Verde
Green



Turquesa
Turquoise



Rosa
Pink



Bronce
Brown

TRAGALUZ PRISMÁTICO



MEDIDA: 30 X 30 X 2.5 CM

CAJA CON 5 PZ

POLICARBONATO 6MM

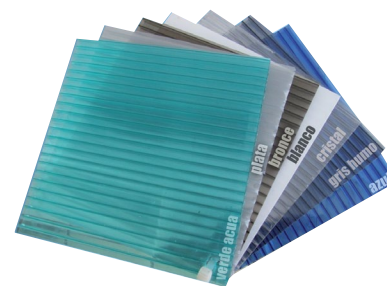

Colores: Cristal, Humo Bronce, Humo Gris, Azul, Blanco, Verde, Plata

Medidas:

Ancho	Largos
1.22 Mts	3.66 Mts
1.83 Mts	7.32 Mts
2.10 Mts	10.98 Mts

PERFIL P/POLICARBONATO

Largo: 6 mts

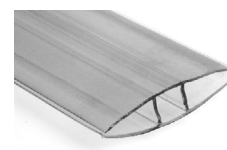

Unión "H"



Perfil "U"



CENTRO DE HERRAJES
PARA VIDRIO Y ALUMINIO

SOMOS DISTRIBUIDORES DE:



HERRALUM
líder en herrajes para aluminio

RYOBI



HaiDeLi

extrusiones
TecnoMX

MIOSA



DORMA

Brüken

YBJ
Herrajes

Sika

Sista
M.A.

**AV. CRUZ DEL SUR 3178-A, SANTA EDUWIGES
GUADALAJARA, JALISCO
TELEFONOS: 31331182/15247912**



www.facebook.com/ch.buseco